



WD 2000

Art.-Nr.: 8756

Promotion: 02/24/22

Betjeningsvejledning

Instructions d'utilisation

Bedienungsanleitung

Instruction manual

Sprog / Langues /

Sprachen / Languages

DanskSide 3

Français Page 79

DeutschSeite 160

English Page 231

Brugervejledning til vejrstation WD 2000

Indholdsfortegnelse

Indledning	8
Din sikkerhed	9
Tilsluttet brug	9
Forklaring af symboler og udtryk	11
Sikkerhedsanvisninger	12
Ansvarsfraskrivelse	15
Beskrivelse af vejrstation/leverede dele	17
Kontrol af leverede dele	17
Skærm på basestation	19

Knapper på basestation	22
Udendørssensor	24
Ibrugtagning	25
Download app:	26
Registrering af brugere:.....	27
Parring med en vejstation enhed	28
Modtagelse af data	34
Modtagelse af udendørsmålinger.....	34
Symbol for signalstyrke	36
Betjening	37
Manuel indstilling af tid:	37
Indstilling af daglige alarmer:	42
Sådan slår du alarmen fra	45
Alarmudsættelse:	45

Maksimumstemperatur/minimumstemperatur/relativ luftfugtighed	46
Baggrundslys.....	47
Forklaring af netværksbaseret vejrudsigt	48
Beskrivelse af appgrænseflade:	54
Visning af data på startskærm:	54
Visning af datadiagram:.....	55
Indstilling af advarsel om temperatur og luftfugtighed	59
Advarsel om temperatur og luftfugtighed	62
Beskrivelse af menu	62
Visning af lavt batteriniveau	65
Rengøring	67
Fejlfinding.....	68

Bortskaffelse	71
Emballage	71
Enhed	71
Batterier	72
Specifikationer	73
EU-overensstemmelseserklæring.....	74
Service	75
Garantibetingelser.....	76
Garantibevis	78



Læs brugervejledningen omhyggeligt, før du begynder at bruge din nye vejrstation. Den indeholder vigtige oplysninger om din sikkerhed og om brug og pleje af vejrstationen.

Opbevar brugervejledningen til senere brug. Hvis vejrstationen overdrages til en anden person, skal brugervejledningen også følge med. Vejledningen kan også hentes som en pdf-fil på vores websted: **www.technotrade-berlin.de**

Indledning

Du har købt en vejrstation med den innovative DirektWetter teknologi. Udviklet af vejrspecialister som det første i verden medvirker det til, at din vejrstation modtager regionale vejrudsigter udarbejdet af professionelle meteorologer.

Derudover sendes den lokale udendørstemperatur til basestationen via en radiosender på frekvensen 868 MHz og på en afstand på op til 50 m. Du får således et omfattende overblik over den aktuelle og kommende vejr situation.

Den seneste teknologi gør vejrstationen meget brugervenlig og kan betjenes med blot nogle få knapper.

Din sikkerhed

Tilsigtet brug

Vejrstationen bruges til at vise og udføre funktionerne i brugervejledningen.

Vejrstationen består af en modtager (basestation) og en sender. Modtageren og senderen drives af et batteri og kan derfor fungere uafhængigt af en strømforsyning. En smartphone med internetadgang er nødvendig for at bruge stationen med den gratis app.

Basestationen må kun bruges et tørt indendørs sted og udendørssenderen kun i beskyttede områder udendørs.

Vejrstationen må bruges af børn på 8 år eller derover og personer med reducerede fysiske, sensoriske eller mentale evner, eller som mangler erfaring og viden, hvis de er under opsyn eller har

modtaget instruktion i sikker brug af vejrstationen og forstår de involverede farer.

Børn må ikke lege med vejrstationen.

Vejrstationen er kun beregnet til hjemmebrug og ikke til erhvervsbrug. Vejrstationen må ikke bruges til medicinske formål eller til at levere oplysninger til offentligheden.

Brug kun vejrstationen til det tiltænkte formål.

Vejrstationen må ikke modificeres eller teknikken ændres.

Forklaring af symboler og udtryk



ADVARSEL

Signalordet/konet betegner en fare med en mellemhøj risiko, som kan medføre død eller alvorlig personskade, hvis den ikke undgås.



FORSIGTIG

Signalordet/ikonet betegner en fare med en lav risiko, som kan medføre mindre eller moderat personskade, hvis den ikke undgås.

Sikkerhedsanvisninger



ADVARSEL

Kvælningsfare!

Børn kan blive fanget i emballagefilmen og putte små dele i munden.

- Lad ikke børn lege med emballagen.
- Hold børn væk fra små dele.
- Hold batterier og små dele væk fra børn.

Opsøg straks læge, hvis et batteri bliver slugt.

Fare for visse grupper af personer

Vejrstationen må bruges af børn på 8 år eller derover og personer med reducerede fysiske, sensoriske eller mentale evner, eller som mangler erfaring og viden, hvis de er under opsyn eller har modtaget instruktion i sikker brug af vejrstationen og forstår de involverede farer.

- Børn må ikke lege med vejrstationen.

- Børn må kun udføre rengøring og brugervedligeholdelse under opsyn.

Risiko for eksplosion!!

- Udsæt aldrig batterierne for ekstreme temperaturer såsom direkte sollys eller åben ild. Placér ikke vejstationen på en radiator. Syre fra et lækkende batteri kan forårsage skade.
- Sæt altid batterierne i med den rigtige polaritet (+ og -).
- Brug kun batterier af samme type og med tilsvarende tekniske data.
- Bland ikke gamle og nye batterier sammen, og bland ikke forskellige typer eller mærker af batterier sammen.
- Kortslut ikke batterierne, kast dem ikke ind i åben ild, og skil dem ikke ad.
- Ikke-opladelige batterier må ikke genoplades.

Fare for kemiske forbrændinger!

Elektrolyt kan lække fra batteriet, hvis der sker en fejl, eller batteriet beskadiges.

- Undgå al kontakt med lækkende elektrolyt.
- Skyl straks området med rent vand i tilfælde af kontakt med lækkende elektrolyt.
- Søg straks lægehjælp i tilfælde af kontakt med øjne.

Risiko for skader!

- Udsæt ikke vejrstationen for kraftige slag eller stød.
- Udsæt ikke vejrstationen for høje temperaturer, direkte sollys, støv, fugt eller vanddråber og vandsprøjt.
- Sænk ikke vejrstationen ned i vand eller andre væsker. Placér ikke vandfyldte genstande, såsom vaser, på vejrstationen.

- Undgå, at vejrstationen kommer i kontakt med ætsende materialer.
- Åbn ikke kabinettet, og modificér ikke strukturelle dele af vejrstationen.
- Vejrstationen indeholder ikke dele, der kan serviceres af brugeren. Al vedligeholdelse skal foretages af uddannet servicepersonale.

Ansvarsfraskrivelse

Vejrdataene overføres via dit WLAN-netværk med internetforbindelse. Brugen af vejrstationen afhænger af driftstilstanden for sendeudstyret, som sælgeren ikke har kontrol over. Der kan ikke udelukkes fejl i sendeudstyret. De skyldes ikke en fejl i vejrstationen.

Sælgeren har heller ingen kontrol over de sendte vejrdato og vejrudsigter. Producenten og forhandleren påtager sig intet ansvar for ukorrekte målinger og følgerne heraf.

Vejrstationen er kun til hjemmebrug og er ikke 100% nøjagtig. Vejrstationens vejrudsigter skal forstås som vejledende oplysninger.

Bemærk, at vores garanti annulleres i tilfælde af misbrug eller forkert håndtering, manglende overholdelse af sikkerhedsanvisningerne for vejrstationen, brug af magt eller indgreb, der ikke er udført af et af os godkendt servicecenter.

Vejrstationens specifikationer kan ændres uden forudgående varsel.

Vejledningen må ikke reproduceres helt eller delvist uden producentens skriftlige tilladelse.



ADVARSEL. Sundhedsrisiko!

Batterierne indeholde sundhedsskadelige syrer.

- Udskift batterier med lavt batteriniveau hurtigst muligt for at undgå lækage.
- Brug beskyttelsehandsker og -briller, når du håndterer batterier, der lækker!

Beskrivelse af vejrstation/leverede dele

Kontrol af leverede dele



ADVARSEL. Kvælningsfare!

Børn kan blive fanget i emballagefilmen og putte små dele i munden.

- Lad ikke børn lege med emballagen.
- Hold børn væk fra små dele.

Indholdet i pakken:

- 1 basestation WD 2000
- 1 udendørssensor TX205DTH
- USB-kabel til basestation
- 6 batterier (LR06/AA/Mignon) til basestation og udendørssensor
- 1 brugervejledning med garantibevis

1. Fjern alle dele fra emballagen, og kontrollér, at de er hele og ubeskadigede.
2. Kontakt servicecentret på garantibeviset, hvis der er beskadigede dele, eller der mangler dele.

Skærm på basestation

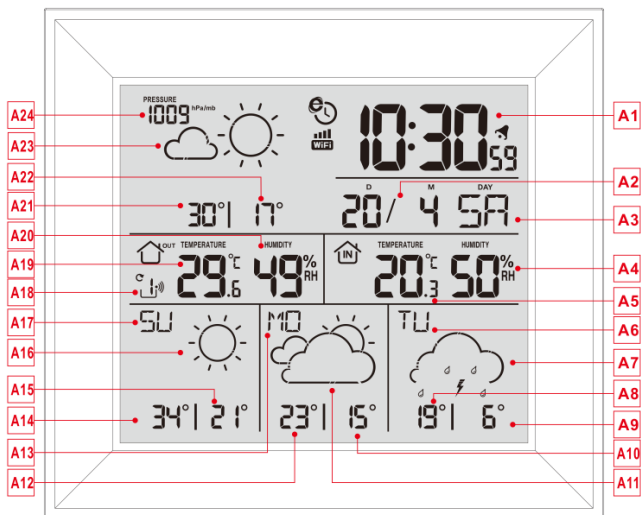

Del A –Positiv LCD

A1: Tid

A2: Kalender

A3: Ugedag i dag

- A4: Fugtighed indendørs
- A5: Temperatur indendørs
- A6: 3. ugedag fra i dag
- A7: Vejrudsigt for de kommende tre dage
- A8: Prognose for højeste temperatur for de kommende tre dage
- A9: Prognose for laveste temperatur for de kommende tre dage
- A10: Prognose for laveste temperatur for de kommende to dage
- A11: Vejrudsigt for de kommende to dage
- A12: Prognose for højeste temperatur for de kommende to dage
- A13: 2. ugedag fra i dag
- A14: Prognose for højeste temperatur i morgen
- A15: Prognose for laveste temperatur i morgen
- A16: Vejrudsigt for i morgen
- A17: Ugedag for i morgen
- A18: Kanal for ekstern trådløs sensor

A19: Temperatur udendørs

A20: Luftfugtighed udendørs

A21: Prognose for højeste temperatur i dag

A22: Prognose for laveste temperatur i dag

A23: Vejrudsigt for i dag

A24: Barometertryk

: Ikon for netværkstid

: Ikon for wi-fi

: Indikator for wi-fi-signalstyrke

: Ikon for lavt batteriniveau

: Ikon for trådløs modtagelse

: Ikon for trådløs kanalsløjfe

MAKS: Viser den registrerede maksimumstemperatur og ikonet for luftfugtighed

MIN: Viser den registrerede minimumstemperatur og ikonet for luftfugtighed

Knapper på basestation

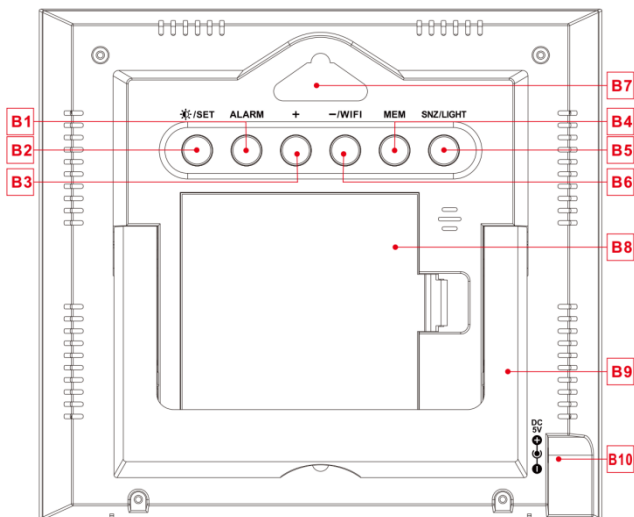

Del B – Knapper på bagpanel samt strømforsyning

B1: Knappen "ALARM"

B2: Knappen "☀️/SET"

- B3: Knappen “+”
- B4: Knappen “MEM”
- B5: Knappen “SNZ/LIGHT”
- B6: Knappen“WIFI/-”
- B7: Hul til ophængning
- B8: Batterirum
- B9: Støtteramme
- B10: Indgangsstik til jævnstrøm

Udendørs sensor

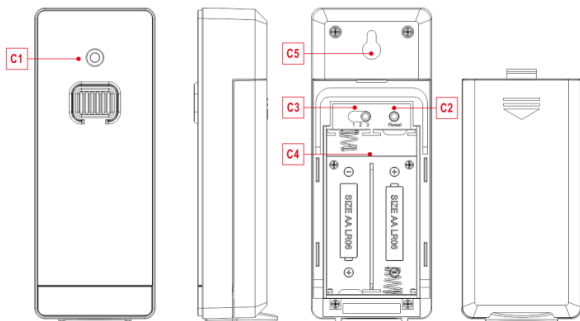

Del C – Trådløs udendørs sensor:

C1: Lysdiode for signaltransmission

C2: Knappen "RESET"

C3: Kanalvælger

C4: Batterirum

C5: Hul til ophængning

Ibrugtagning



ADVARSEL. Kvælningsfare!

Børn kan putte batterierne i munden.

- Hold batterierne væk fra børn. Opsøg straks læge, hvis et batteri bliver slugt.

- Fjern dækslet til batterirummet på den trådløse udendørssensor, og flyt kanalvælgeren i batterirummet på sensoren. Indstil den rigtige kanal, og sæt 2 x AA-batterier i med polerne vendt rigtigt [mærkerne “+” og “-”]

- Alle ikoner på LCD-skærmen lyser i tre sekunder, når du sætter batterierne i. Den trådløse udendørssensor skifter til normal driftstilstand for at måle temperaturen og luftfugtigheden i omgivelserne. Sensoren

sender automatisk et trådløst signal med ca. 1 minuts mellemrum, og lysdioden for trådløs signaltransmission blinker én gang for hvert sendt signal.

- App til installation på basestation:

Download app:



Hardwarekrav:

- iPhone 4s (eller nyere), smartenhed

Softwarekrav:

- iOS 7 (eller nyere) eller Android 4.3 (eller nyere)

Download app (DirektWetter)

Webadresse til download:

<https://direktwetter.eu/app/download-links.html>



Registrering af brugere:

Download appen, og åbn den. Appen viser en skærm til registrering som vist nedenfor. Indtast din e-mailadresse efter registreringen for at bekræfte din konto

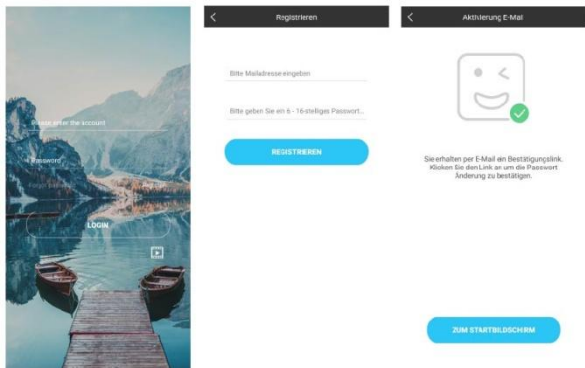

Skærm til konto-login ->

Skærm til kontoregistrering ->

Anmodning om e-mailadresse til bekræftelse af
konto ->

Parring med en vejstation enhed

1. Log ind på brugerkontoen
2. Kontrollér, at din telefon er tilsluttet et wi-fi-netværk på båndet 2,4 GHz, og at Bluetooth er tænd. (Wi-fi-vejstationen understøtter

kun båndet 2,4 GHz på et wi-fi-netværk under konfigurationen)

3. Slut vejrstationen til strømforsyningen. Tryk på og hold knappen **“WIFI”** inde i tre sekunder, indtil teksten **“WI-FI AP”** blinker på enhedens skærm. Når først enheden er aktiveret, aktiverer den automatisk AP-tilstand, og teksten **“WI-FI AP”** blinker på skærmen.
4. Find og vælg **“Weathertype”**.
5. Vælg korrekt SSID for wi-fi-netværket, og sørg for at indtaste den rigtige adgangskode til wi-fi-netværket.
6. Følg instruktionerne på appen om parring med vejrstationen:
Når meddelelsen Device binding successful vises i appen, afslutter vejrstationen automatisk AP-tilstanden. Hvis dette ikke sker, skal du trykke på og holde knappen **“WIFI”** inde i tre sekunder for at afslutte funktionen.

7. Bekræft byen med din aktuelle placering: Kontrollér, at telefonens placeringstjeneste er tændt, og at appen har adgang hertil. Kontrollér, at byen med din aktuelle placering kan findes på kortet. Visse byer kan muligvis ikke findes, fordi der ikke findes tilsvarende steder i appen. Du kan manuelt flytte placeringen, eller placeringen kan udføres automatisk til en større by.
8. Enheden tilslutter automatisk dit eget wi-fi-netværk efter nogle få minutter. Wi-fi- og signalsymbolet samt alle vejrdato vises, når wi-fi-tilslutningen er udført.

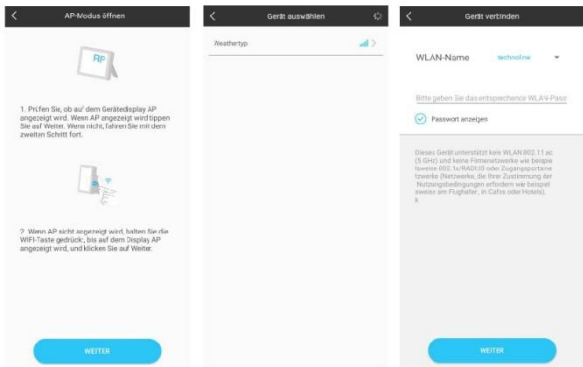

Kontrollér, at enheden aktiverer AP-tilstand ->
Vælg enhedsnavnet "**WeatherType**" ->
Indtast korrekt adgangskode til wi-fi-netværket

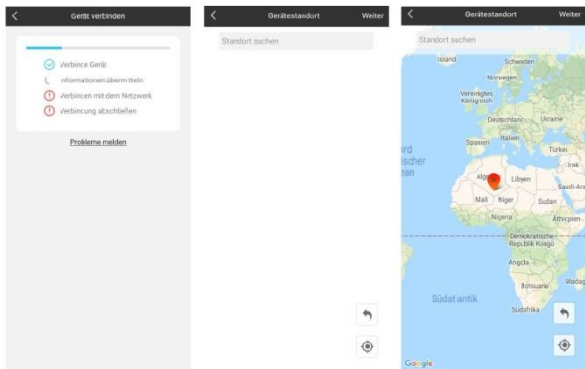

Par enheden ->
Enhed parret ->
Bekræft din placering

*Bemærk: Vejrstationen har to strømforsyninger.
Den har 4 AA-batterier og en
strømforsyning med jævnstrøm. Wi-fi-
funktionen kan fungere normalt, men det
anbefales at bruge strømforsyningen med
jævnstrøm for at sikre en stabil forbindelse*

Basestationen begynder nu at tilslutte den udendørs eksterne sensor. Handlingen varer ca. tre minutter og vises med et blinkende symbol for RF-antennen, “”, i området “OUTDOOR” på modtagerens skærm. Antennesymbolet vises som en animation, der angiver, at basestationen søger efter signalet fra udendørssensoren. Samtidig begynder basestationen at oprette wi-fi-forbindelse (se beskrivelsen Wi-fi-tilslutning med flere oplysninger)

Modtagelse af data

Modtagelse af udendørsmålinger

Senderen begynder automatisk at sende udendørsmålingerne til basestationen, når batterierne er sat i. Transmissionen tager ca. et minut.

Hvis basestationen ikke kan modtage udendørsmålingerne, vises tegnet "- -" på skærmen.

1. Kontrollér batterierne, og prøv igen. Bemærk, at du altid skal sætte batterierne i senderen og modtageren inden for ét minut efter genstart.
2. Hold afstand fra massive metalgenstande og andre elektriske enheder (tv-apparater, computere, radiotelefoner).
3. Skift afstand mellem senderen og modtageren (maks. 50 m med frit udsyn). Massive vægge,

specielt med metaldele, kan reducere senderens rækkevidde betydeligt. Find om nødvendigt et nyt sted til senderen og/eller modtageren. Hvis du kan se senderen fra stedet, hvor modtageren er placeret, bliver transmissionen ofte bedre.



Basestationens skærm viser udendørstemperaturen, hvis transmissionen lykkedes.

4. Placér senderen et skyggefuldt sted, der yder beskyttelse mod nedbør. Direkte sollys påvirker målingerne, og konstant fugtighed belaster de elektroniske dele unødigt.
5. Fastgør senderen til en væg med holderen, eller placér den opretstående.
6. Konfiguration af basestation.

Symbol for signalstyrke

Tip: Signalstyrken påvirkes af mange eksterne faktorer og kan svinge betragteligt over tid.

Modtagelseskvaliteten skal derfor overvåges i en længere periode, før den endelige placering af enheden vælges.

-  - Optimal modtagelse
-  - God modtagelse
-  - Dårlig modtagelse

Symbolet for signalstyrken viser dig styrken af modtagelsessignalet på installationsstedet:





- Der kan opstå transmissionsproblemer, hvis modtagelsen er svag. Vi anbefaler i så tilfælde et andet installationssted (se "Transmissionsproblemer").

Betjening

Manuel indstilling af tid:

- Tryk på og hold knappen “☀️/SET” inde i to sekunder. Temperaturen vises med et blinkende °C. Brug knapperne “+” og “-” til at vise temperaturen i °C eller °F.
- Tryk på “☀️/SET” for at bekræfte indstillingen. Barometertrykket vises med et blinkende hPa/mb. Brug knapperne “+” og “-” til at vise barometertrykket i hPa/mb, inHg eller mmHg.
- Tryk på “☀️/SET” for at bekræfte indstillingen. Timevisningen 12/24 begynder at blinke. Brug knapperne “+” og “-” til at indstille den korrekte timevisning.
- Tryk på “☀️/SET” for at bekræfte indstillingen. Tidszonen begynder at blinke. Brug

knapperne “+” og “-” til at indstille den korrekte tidszone (-12 til +12).

- Tryk på “/SET” for at bekræfte indstillingen. Timetallet begynder at blinke. Brug knapperne “+” og “-” til at indstille den korrekte time.
- Tryk på “/SET” for at bekræfte indstillingen. Minuttallet begynder at blinke. Brug knapperne “+” og “-” til at indstille det korrekte minuttal.
- Tryk på knappen “/SET” for at bekræfte dit valg. Ikonet for måned og dato begynder at blinke. Brug knapperne “+” og “-” til at vælge mellem måned/dato eller dato/måned.
- Tryk på knappen “/SET” for at bekræfte indstillingen. Årstallet 2017 begynder at blinke. Brug knapperne “+” og “-” til at indstille det korrekte år.
- Tryk på knappen “/SET” for at bekræfte indstillingen. Måneden begynder at blinke.

Brug knapperne “+” og “-” til at indstille den korrekte måned.

- Tryk på knappen “☀/SET” for at bekræfte indstillingen. Datoen begynder at blinke. Brug knapperne “+” og “-” til at indstille den korrekte dato.
- Tryk på knappen “☀/SET” for at bekræfte indstillingen. Sprogvalg for ugedag begynder at blinke. Brug knapperne “+” og “-” til at vælge sprog.

Ugedag	Engelsk	Tysk
Søndag	SU	SO
Mandag	MO	MO
Tirsdag	TU	DI
Onsdag	WE	MI
Torsdag	TH	DO
Fredag	FR	FR

Lørdag	SA	SA
--------	----	----

Ugedag	Fransk	Hollandsk
Søndag	DI	ZO
Mandag	LU	MA
Tirsdag	MA	DI
Onsdag	ME	WO
Torsdag	JE	DO
Fredag	VE	VR
Lørdag	SA	ZA

Ugedag	Italiensk	Spansk
Søndag	DO	DO
Mandag	LU	LU

Tirsdag	MA	MA
Onsdag	ME	MI
Torsdag	GI	JU
Fredag	VE	VI
Lørdag	SA	SA

Ugedag	Dansk	Russisk
Søndag	SO	BC
Mandag	MA	ПН
Tirsdag	TI	BT
Onsdag	ON	CP
Torsdag	TO	ЧТ
Fredag	FR	ПТ
Lørdag	LO	СБ

- Tryk på “/SET” for at bekræfte indstillingen og afslutte indstillingerne. Åbn urtilstanden.

Bemærkninger:

- Uret skifter automatisk fra indstillingstilstand til normal visning af tid efter 20 sekunder uden tryk på en knap.
- Der er otte sprog til ugedage: Engelsk, tysk, italiensk, fransk, spansk, hollandsk, dansk og russisk
- Når wi-fi-forbindelsen er oprettet, opdateres tiden automatisk til netværkstiden. Symbolet “” vises ved opdateringen. Tid og tidszone ændres ikke.

Indstilling af daglige alarmer:

- Tryk én gang på knappen “**ALARM**”. Skærmen skifter til alarmindstillingstilstand. Tryk på knappen

“**ALARM**” igen for at aktivere alarmfunktionen. Samtidig høres lyden "BI", og alarmikonet "📢" vises og angiver, at alarmeren er aktiveret. Tryk derefter igen på knappen “**ALARM**” for at afslutte alarmfunktionen. Alarmikonet "📢" vises ikke.

- Tryk på og hold knappen “**ALARM**” inde i to sekunder, indtil timetallet for alarmtidspunktet begynder at blinke. Brug knapperne “+” og “-” til at indstille det ønskede timetal.
- Tryk på knappen “**ALARM**” for at bekræfte indstillingen. Minuttallet begynder at blinke. Brug knapperne “+” og “-” for at indstille det ønskede minuttal.
- Tryk på knappen “**ALARM**” for at bekræfte indstillingen. Tidsrummet for alarmudsættelse begynder at blinke. Brug knapperne “+” og “-” til at indstille det ønskede tidsrum for alarmudsættelse.
- Tryk på knappen “**ALARM**” for at

bekræfte indstillingen og for at afslutte indstillingerne

Bemærkninger:

- Uret skifter automatisk fra indstillingstilstand til normal visning af tid efter 20 sekunder uden tryk på en knap.
- Alarmen lyder i to minutter, hvis du ikke afbryder den ved at trykke på en knap. I dette tilfælde gentages alarmen automatisk efter 24 timer.
- Stigende alarmlyd (crescendo, varighed to minutter) ændrer lydstyrken fire gange, mens alarmsignalet lyder.
- Indstillingsinterval for tidsrum for alarmudsættelse: 5-60 MIN, OFF. Indstillingen OFF angiver, at alarmudsættelsesfunktionen er slukket. Tidsrummet for alarmudsættelse angives i minutter.

Sådan slår du alarmen fra

Tryk på en vilkårlig knap, når alarmen lyder, bortset fra knappen “**SNZ**”, eller tryk på og hold knappen “**SNZ**” inde i tre sekunder for at slå alarmlyden fra.

Alarmudsættelse:

- Tryk én gang på knappen “**SNZ**” for at aktivere alarmudsættelsen, når alarmen lyder. Alarmen lyder igen, når den er indstillet.
- Tryk på en vilkårlig knap i tre sekunder, når du er i alarmudsættelsestilstand, med undtagelse af knappen “**SNZ**”, eller tryk på og hold knappen “**SNZ**” inde i tre sekunder for at afslutte alarmudsættelsesfunktionen.

Bemærk:

- Når alarmudsættelsesfunktionen er indstillet til OFF, og alarmen lyder, har et

tryk på “**SNZ**” ingen virkning.

Maksimumstemperatur/minimumstemperatur/relativ luftfugtighed

Tryk på knappen “**MEM**” for at skifte mellem data for maksimumstemperatur og minimumstemperatur indendørs/udendørs samt luftfugtighed:

- Ét tryk viser maksimumstemperaturen og luftfugtigheden.
- To tryk viser minimumstemperaturen og luftfugtigheden.
- Tre tryk vender tilbage til de aktuelle temperatur- og luftfugtighedsniveauer.

Tryk på og hold knappen “**MEM**” inde i ca. to sekunder for at nulstille maksimums- og minimumstemperaturen samt luftfugtigheden. Alle

registrerede minimums- og maksimumsdata nulstilles til de aktuelle, viste værdier.

Bemærk:

- Hvis temperaturmålingen ligger under intervallet, vises **LL.L**. Hvis temperaturmålingen ligger over intervallet, vises **HH.H**.

Baggrundslys

- Tryk på knappen "**SNZ/LIGHT**", hvis vejrstationen drives af batterierne, for at tænde baggrundslyset i 15 sekunder.
- Når strømforsyningen til vejrstationen sættes i strømforsyningsadapteren, afbrydes batteriet automatisk, og baggrundslyset er altid tændt.
- Tryk på knappen "**☀/SET**" for at justere lysstyrken på baggrundslyset i fire tilstande: 3 forskellige lysstyrker samt slukning af baggrundslyset. Brugeren kan

vælge lysstyrke for baggrundslýset efter sine egne præferencer eller slukke lyset.

- Når baggrundslýset er indstillet til sit svageste niveau eller er slået fra, kan du ved et tryk på knappen “**SNZ/LIGHT**” øge lysstyrken på baggrundslýset til det maksimale niveau i 15 sekunder.







Forklaring af netværksbaseret vejrudsigt



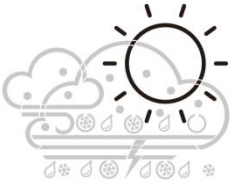



- Vejroplysningerne opdateres automatisk hver time, når basestationen er tilsluttet wi-fi-hotspotten, efter modtagelse af vejroplysningerne fra netværket.
- Basestationen downloader i realtid lufttryk, vejrudsigter for i dag og prognoser for de højeste og laveste temperaturer fra netværket
- Basestationen overfører automatisk dataene for indendørs- og udendørstemperatur samt luftfugtighed







fra basestationen til serveren, og appen kan automatisk downloade dataene fra serveren via netværket.



- Hvis vejrstationen strømforsynes med batterier, tilslutter den automatisk wi-fi-netværket hver time for at overføre og downloade de nævnte netværksdata. Hvis vejrstationen strømforsynes via elnettet, er wi-fi-forbindelsen altid aktiv

Vejrikoner på basestationen:

Solrigt	Mest sol
	
Let skyet	Mest skyet
	
Skyet	Let regn
	

Mest regn	Byger
	
Kraftig regn	Tordenvejr
	
Regn og hagl	Hagl
	

<p>Let hagl/slud</p>	<p>Let sne</p>
	
<p>Mest sne</p>	<p>Sludbyger</p>
	
<p>Kraftig sne</p>	<p>Regn og sne</p>
	

Tåge	Blæsende
	
Dis	
	

Beskrivelse af appgrænseflade:

Visning af data på startskærm:



Datavisning 1 på startskærm ->
Datavisning 2 på startskærm

D1: Menulinje

D2: Visning af søjlediagram

D3: Placeringsby

- D4: Temperatur- og luftfugtighedsdata fra basestationen og vejret i dag
- D5: Hurtig indstilling af advarsel om temperatur og luftfugtighed for basestationen
- D6: Temperatur føles som
- D7: Barometertryk i dag
- D8: Navn på trådløs ekstern sensorenhed
- D9: Batterispænding for trådløse eksterne sensorenheder
- D10: Temperatur- og luftfugtighedsdata fra den trådløse eksterne sensor
- D11: Hurtig indstilling af advarsel om temperatur og fugtighed for trådløs infrarød modtager
- D12: Vejrudsigt for de kommende fire dage
- D13: Vejrudsigt for i morgen
- D14: Dagens vindstyrke og retning
- D15: Solopgang i dag og solnedgang i morgen

Visning af datadiagram:

- Klik på ikonet for søjlediagrammet “**D2**” på < **Start screen data display 1 (datavisning 1 på startskærm)** >. Appen skifter automatisk til < **Data chart display (visning af**

datadiagram) >. Klik på kolonnen **< MAIN >** i øverste, venstre hjørne af **<Start screen display 1 (datavisning 1 på startskærm) >**, hvor du kan vælge mellem visning af datadiagrammet fra basestationen eller den trådløse eksterne sensor

- Klik på kasserne **"T"** (dag), **"W"** (uge) og **"M"** (måned) øverst i midten af **< Data chart display (visning af datadiagram) >**, og du kan vælge at få vist daglige, ugentlige eller månedlige datadiagrammer. Stryg til venstre eller højre på skærmen for at få vise datadiagrammer for forskellige tidspunkter.
- Klik på **"Temperature"**, **"Humidity"** og **"Air pressure"** i øverste højre side af skærmen, og vælg historiske oplysninger om temperatur, luftfugtighed eller lufttryk



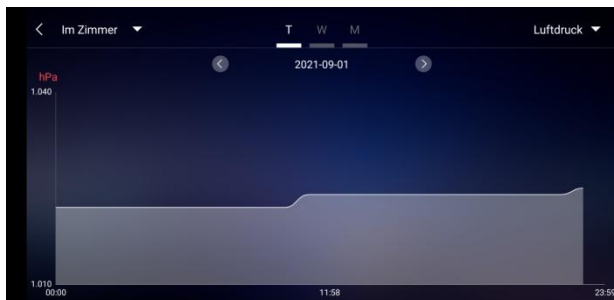
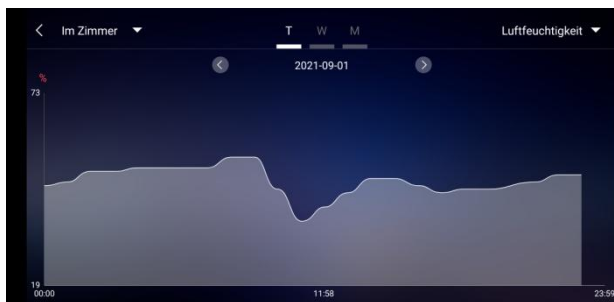

Visning af datadiagram – daglig

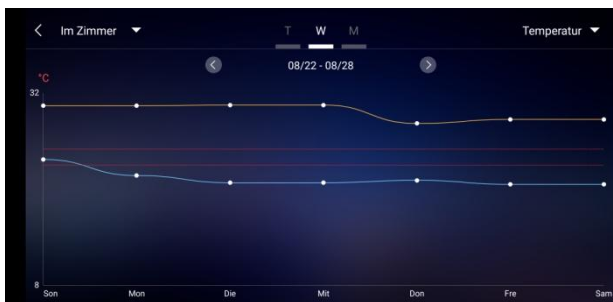



Visning af datadiagram – ugentlig



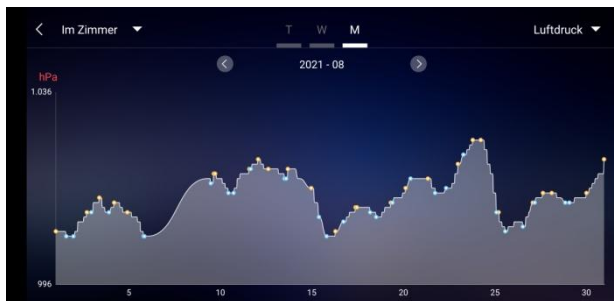

Visning af datadiagram – månedlig

Indstilling af advarsel om temperatur og luftfugtighed

- Klik på "**D5**" på startskærmen for hurtigt at få adgang til skærmen for indstilling af advarsel

om temperatur og luftfugtighed på basestationen.

- Konfigurer trådløs sensor til advarsel om temperatur og luftfugtighed. Klik på kanalen valgt af “D8”, og klik derefter på “D11” for hurtigt at få adgang til skærmen for indstilling af advarsel om temperatur og luftfugtighed og indstille kanalen.

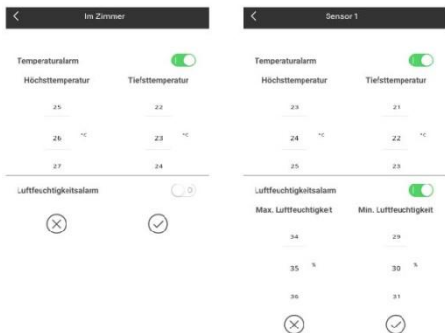

Indstilling af advarsel om temperatur og luftfugtighed for basestation (til venstre) og udendørssensor (til højre)

Advarsel om temperatur og luftfugtighed

- Klik på ikonet "V" for bekræftelse, når konfigurationen af advarsel om temperatur og luftfugtighed er afsluttet. Indstillingen for advarslen deles med basestationen via wi-fi-forbindelsen. Når en advarsel om temperatur eller luftfugtighed udløses, deles advarselsoplysningerne med appen via wi-fi-netværket, og appen viser automatisk notifikationen om advarslen.

Beskrivelse af menu

- Klik på "D1" på startside. Hovedmenuen glider ud fra venstre side. Klik på området eller ikonets funktionsblok, der svarer til funktionsindstillingerne i tabellen nedenfor.

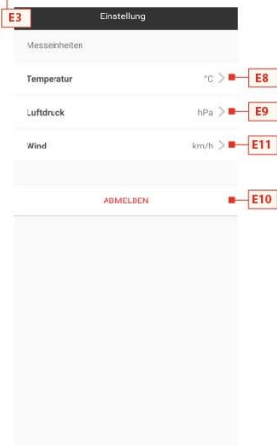
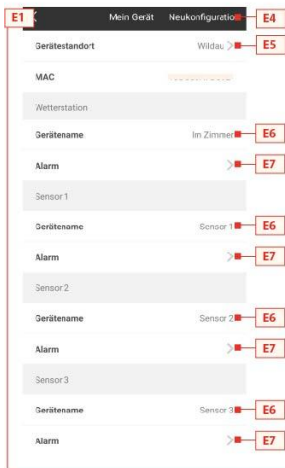

- E1: Menu til enhedsstyring
- E2: Menu til ændring af kontoadgangskode
- E3: Menu til indstillinger
- E4: Gentag parring med basestation
- E5: Ny placering af basestation
- E6: Skift enhedsnavn på station/sensor
- E7: Åbn funktion til advarsel om temperatur og luftfugtighed på station/sensor
- E8: Indstilling for temperaturvisning på enheden
- E9: Indstilling for visning af lufttryk på enheden
- E10: Log af konto
- E11: Indstilling for visning af vindstyrke på enheden
- E12: Menu til download af data
- E13: Videolink til hjælp
- E14: Menu til problemformular i tilfælde af fejl

Visning af lavt batteriniveau



ADVARSEL. Sundhedsrisiko!

Batterierne indeholde sundhedsskadelige syrer.

- Udskift batterier med lavt batteriniveau hurtigst muligt for at undgå lækage.
- Brug beskyttelseshandsker og -briller, når du håndterer batterier, der lækker!

Når batterisymbolet “”

- vises i kolonnen "IN", skal du skifte batterierne i basestationen i tide.
- vises i kolonnen "OUT", skal du bekræfte kanalen til batterimeddelelsen og skifte batteriet i kanalens eksterne sender i tide.

1. Skift de tilsvarende batterier hurtigst muligt.
2. Brug kun alkaliske batterier.
3. Genopladelige batterier er ikke egnede, fordi deres spænding er for lav.
4. Fortsæt som beskrevet i kapitlet 'Ibrugtagning' på side 25.

5. Bortskaf brugte batterier på en miljøvenlig måde som beskrevet i kapitlet 'Bortskaffelse' på side 71.

Bemærk: Din enhed skal lære kommandoerne fra senderen igen efter udskiftning af batterierne i senderen eller modtageren.

Rengøring

Vand i kabinettet og brugen af ætsende og stærke rengøringsmidler kan beskadige eller ødelægge enheden.

- Rengør basestationen og udendørssensoren med en tør, fnugfri klud.

Fejlfinding

- Ukorrekte målinger fra senderen eller intet signal.
 - Senderens batterier er brugt op.
Udskift dem.
 - Der er for mange interferensskilder eller forhindringer i nærheden, eller afstanden til basestationen er for lang.
Skift placering af senderen og/eller basestationen. Hvis du kan se senderen fra stedet, hvor modtageren er placeret, bliver transmissionen ofte bedre.
 - Internt tilslutningsproblem.
Genstart basestationen og senderen ved at fjerne batterierne og sætte dem i igen.
- Ingen modtagelse af tidssignal og vejrudsiget.
 - Modtagelsen af data kan påvirkes af nærliggende bjerge og dale, motorveje, jernbaner, lufthavne, elledninger osv., byggepladser, elektrisk udstyr (computere, tv-apparater osv.) og metalgenstande, placering i midten af høje bygninger eller i kørende biler samt af betonbygninger.

Placér basestationen et sted med den bedst mulige modtagelse, såsom i nærheden af et vindue og væk fra metalgenstande og elektriske apparater.

Det anbefales at holde en afstand på mindst 1,5-2 meter til eventuelt forstyrrende enheder såsom computerskærme og tv-apparater.

Vejrstationen skal vise vejret korrekt senest efter en dag. Den atmosfæriske forstyrrelse er som regel mindre om natten, og modtagelse er næsten altid mulig.

- Ikonet for wi-fi blinker på vejrstationens skærm, hvilket angiver, at basestationen ikke er tilsluttet appserveren.
 - Kontrollér, at din wi-fi-forbindelse er online og fungerer.
 - Kontrollér, at appen bruger den korrekte WLAN-nøgle
- Kun bogstaverne WiFi blinker på vejrstationens skærm, hvilket angiver, at basestationen ikke er tilsluttet WLAN.
 - Kontrollér, at din wi-fi-forbindelse er online og fungerer.
 - Kontrollér, at appen bruger den korrekte WLAN-nøgle

Kontakt servicecentret, hvis problemet vedvarer (se kapitlet "Service" på side 75).

Bortskaffelse

Emballage

Emballagen til vejrstationen er fremstillet af materialer, der kan genbruges. Bortskaf emballagen på en miljøvenlig måde, og læg den i de rigtige opsamlingsbeholdere.

Enhed



Brugte enheder og batterier må ikke bortskaffes sammen med almindeligt husholdningsaffald. Enhederne (basestation  og ekstern sender) skal i henhold til EU-direktiv 2012/19/EU bortskaffes på en ordentlig måde ved udløbet af deres serviceliv. På den måde bliver de genanvendelige materialer i enhederne genbrugt, og miljøforurening undgås. Aflever gamle enheder til et indsamlingssted for elektrisk affald eller til et genbrugscenter.

Batterier



Fjern batterierne fra enhederne (basestation og sender) før bortskaffelsen, og bortskaf batterierne særskilt.

Alle forbrugere er lovmæssigt forpligtet til at aflevere brugte batterier til et indsamlingssted for brugte batterier på et genbrugscenter eller til en forhandler af batterier.

Specifikationer

Basestation

- Måleinterval for temperatur: -20 °C til +60 °C.
"OF.L" vises hvis uden for interval
- Temperaturnøjagtighed: +/- 0,1 °C
- Måleinterval for fugtighed: 20-95 %, relativ luftfugtighed
- Modtagelse af data fra udendørs sender: hvert 5. sekund
- Frekvensbåndbredde for modtagelse: 868 MHz
- Batterier: 4 x 1,5 V, type AA (alternativ til USB-kabel)
- Mål: 148 x 134 x 30 mm

Udendørssensor

- Måleinterval for temperatur: -40 til +70 °C. "OF.L" vises hvis uden for interval
- Temperaturnøjagtighed: +/- 0,1 °C
- Måleinterval for fugtighed: 20-95 %, relativ luftfugtighed
- Radiotransmissionssignal: 868 MHz
- Sende effekt: 13 dBm

- Rækkevidde for radiotransmission: 50 m (under optimale betingelser)
- Beskyttelsesklasse: IPX4
- Batterier: 2 x 1,5 V, type AA
- Mål: 40 x 102 x 26 mm

EU-overensstemmelseserklæring



Ved at påsætte CE-mærkningen erklærer distributøren i overensstemmelse med EU-forordning 765/2008, at enheden overholder de gældende krav i Fællesskabets harmoniseringslovgivning vedrørende mærkningen.

V erklærer herved, at WD 2000 (basestation) og TX205DTH (sender), beskrevet nedenfor, er i overensstemmelse med de væsentlige krav og øvrige relevante bestemmelser i EU-direktiv 2014/53/EU og EU-direktiv 2011/65/EU.

Den fulde tekst af overensstemmelseserklæringen i pdf-format kan rekvireres fra vores serviceadresse.

Service

Technotrade Import-Export GmbH
Gewerbepark 10
D-15745 Wildau

Servicehotline: +49 3375 21 6064
(normal afgift over det tyske fastnet, afhængigt af
operatør)

E-mail: service@technotrade-berlin.de

Handlingsidentifikator: 02/24/22

Garantibetingelser

Vores produkter gennemgår en streng kvalitetskontrol. Vi beklager meget, hvis vejrstationen ikke fungerer korrekt og beder dig kontakte os på serviceadressen på garantibeviset. Vi hjælper dig også gerne over telefonen via servicehotlinen, der er angivet på garantibeviset. Følgende gælder for reklamationer under garantien – uden begrænsning af dine lovmæssige rettigheder:

1. En reklamation under garantien kan kun indgives inden for en periode på maksimalt tre år fra købsdatoen. Vores garantiservice begrænses til reparation af materialefejl og produktionsfejl eller udskiftning af vejrstationen. Vores garantiservice er gratis for dig.
2. En reklamation under garantien skal indgives straks efter, at du er blevet bekendt med en fejl.
3. En reklamation under garantien kan ikke indgives efter udløbet af garantiperioden, medmindre reklamationen er indgivet inden for to uger efter udløbet af garantien.
4. Send en defekt enhed, porto betalt, til serviceadressen vedlagt garantibeviset og

købskvitteringen. Du modtager en repareret eller en ny enhed, hvis defekten er dækket af vores garanti. Reparationen eller udskiftningen af enheden starter ikke en ny garantiperiode. Garantiperioden på tre år fra købsdatoen gælder. Det gælder også, hvis du bruger en onlineservice.

Bemærk, at garantien annulleres i tilfælde af misbrug eller forkert håndtering, manglende overholdelse af sikkerhedsanvisningerne for vejrstationen, brug af magt eller indgreb, der ikke er udført af et af os godkendt servicecenter. Defekter på enheden som ikke (eller ikke længere) er dækket af garantien, eller skade, der annullerer garantien, repareres for vores regning. Send enheden til vores serviceadresse med henblik herpå.



Garantibevis

Hotline: +49 3375 2160 64,

Mandag-fredag, kl. 08:00-20:00

Afgift: normal afgift over det tyske fastnet, afhængigt af operatør

Technotrade Import-Export GmbH, Gewerbepark 10
D-15745 Wildau

service@technotrade-berlin.de

technoline, station WD2000 og sensor TX205DTH

Artikelnummer: 8756, Promotion: 02/24/22

Kundens navn: _____

Kundens adresse: _____

Kundens telefonnr.: _____

En detaljeret beskrivelse af fejlen: _____

Manuel d'utilisation de la Station météo WD 2000

Table des matières

Introduction	84
Pour votre sécurité	85
Utilisation prévue	85
Explication des symboles et des termes	87
Consignes de sécurité	88
Clause de non-responsabilité	91
Aperçu de l'unité/contenu de la livraison	94
Vérification du contenu de la livraison	94
Station de base, Affichage	96

Station de base, Boutons	99
Capteur extérieur.....	101
Mise en service	102
Télécharger l'application :	103
Enregistrement de l'utilisateur :.....	105
Couplage d'un appareil avec la station météo	106
Réception de données	112
Réception des valeurs extérieures	112
Symbole de force de réception	114
Fonctionnement	115
Réglage manuel de l'heure :	115
Réglage de l'alarme quotidienne :.....	121
Arrêter le signal d'alarme	124

Rappel d'alarme :	124
Température/humidité relative	
maximale/minimale.....	125
Rétroéclairage	127
Explication des prévisions de météo du réseau	
.....	128
Spécification de l'interface de l'application :	134
Affichage des données en première page : .	134
Affichage du graphique de données :	135
Réglage de l'alerte de température et	
d'humidité	141
Alerte de température et humidité.....	142
Description des menus.....	143
Affichage de piles faibles	146
Nettoyage.....	148

Depannage	149
Mise au rebut	152
Emballage	152
Appareil	152
Piles.....	153
Spécifications.....	154
Déclaration de conformité UE	155
Service	156
Conditions de garantie	157
Carte de garantie	159



Avant de commencer à utiliser votre nouvel appareil, veuillez lire attentivement ce mode d'emploi. Il contient des informations importantes pour votre sécurité ainsi que pour l'utilisation et l'entretien de l'appareil.

Conservez le mode d'emploi pour référence ultérieure. Si cet appareil est transmis à un tiers, ce mode d'emploi doit également lui être remis. Ces instructions peuvent également être téléchargées à partir de notre site web sous forme de fichier PDF :
www.technotrade-berlin.de

Introduction

Vous avez acheté une station météo intégrant la technologie innovante DirektWetter. Cette première mondiale développée par des spécialistes en météorologie permet à votre station de recevoir des prévisions météorologiques régionales produites par des météorologues professionnels.

En outre, la température extérieure locale est transmise à la station de base via un émetteur radio de 868 MHz avec une portée allant jusqu'à 50 mètres. Cela vous offre une vision complète de la situation météorologique actuelle et future. Grâce à la dernière technologie, la station météo est facile à utiliser avec seulement quelques boutons.

Pour votre sécurité

Utilisation prévue

Cette station météo permet d'afficher et d'exécuter les fonctions décrites dans le mode d'emploi.

L'unité est composée d'un récepteur (station de base) et d'un émetteur. Le récepteur et l'émetteur fonctionnent sur piles et peuvent donc être configurés sans être branchés à une prise d'alimentation. Un smartphone avec accès à Internet est nécessaire pour utiliser la station avec l'application gratuite.

La station de base ne peut être utilisée que dans des espaces intérieurs secs et l'émetteur extérieur uniquement dans des zones extérieures protégées.

Cet appareil peut être utilisé par des enfants âgés de 8 ans et plus et des personnes aux capacités physiques, sensorielles ou mentales réduites ou manquant d'expérience et de connaissances si elles sont supervisées ou ont reçu des instructions concernant l'utilisation sûre de l'appareil et comprennent les risques encourus. Les enfants ne doivent pas jouer avec l'appareil. L'appareil est destiné à un usage domestique uniquement et non à un usage commercial. Cet appareil ne doit pas être utilisé pour une application médicale ni pour fournir un service public.

Utilisez l'appareil uniquement pour son usage prévu. Il ne doit pas être modifié ou altéré techniquement.

Explication des symboles et des termes



AVERTISSEMENT

Cette icône/ce mot de signal indique un danger avec un niveau de risque moyen qui, s'il n'est pas évité, peut entraîner la mort ou des blessures graves.



ATTENTION

Ce symbole/ce mot de signal indique un danger avec un niveau de risque faible qui, s'il n'est pas évité, peut entraîner des blessures mineures ou modérées.

Consignes de sécurité



AVERTISSEMENT

Risque d'étouffement !

Les enfants peuvent s'emmêler dans le film d'emballage et mettre de petites pièces dans leur bouche.

- Ne laissez pas les enfants jouer avec l'emballage.
- Tenez les petites pièces hors de portée des enfants.
- Tenez les piles et les petites pièces hors de portée des enfants.

Consultez immédiatement un médecin si une pile est avalée.

Dangers pour certains groupes de personnes

Cet appareil peut être utilisé par des enfants âgés de 8 ans et plus et des personnes aux capacités physiques, sensorielles ou mentales réduites ou manquant d'expérience et de connaissances si

elles sont supervisées ou ont reçu des instructions concernant l'utilisation sûre de l'appareil et comprennent les risques encourus.

- Les enfants ne doivent pas jouer avec l'appareil.
- Le nettoyage et l'entretien par l'utilisateur ne doivent pas être effectués par des enfants sans surveillance.

Danger d'explosion !!

- N'exposez jamais les piles à des températures extrêmes telles que les rayons directs du soleil ou le feu. Ne placez pas l'appareil sur un radiateur. Une fuite d'acide d'une pile peut causer des dommages.
- Insérez toujours les piles en respectant la polarité (+ et -).
- N'utilisez que des piles du même type et avec les caractéristiques techniques correspondantes.

- Ne mélangez pas des anciennes et des nouvelles piles ensemble ou des piles de types ou de fabricants différents.
- Ne court-circuitez pas les piles, ne les jetez pas au feu ou ne les démontez pas.
- Les piles non rechargeables ne doivent pas être rechargées.

Danger de brûlures chimiques !

En cas de panne ou de dommage, de l'électrolyte peut fuir de la pile.

- Évitez tout contact avec une fuite d'électrolyte.
- En cas de contact avec une fuite d'électrolyte, rincez immédiatement la zone à l'eau claire.
- En cas de contact avec les yeux, consultez immédiatement un médecin.

Risque de dommages !

- Ne soumettez pas l'appareil à une force ou à un choc excessif.

- N'exposez pas l'appareil à des températures élevées, à la lumière directe du soleil, à la poussière, à l'humidité, aux gouttes ou aux éclaboussures d'eau.
- Ne plongez pas l'appareil dans l'eau ou d'autres liquides. Aucun objet rempli de liquide, comme un vase, ne doit être posé sur l'appareil.
- Éviter tout contact entre l'appareil et des matériaux corrosifs.
- N'ouvrez pas le boîtier et n'apportez aucune modification aux pièces structurelles de l'unité.
- Cet appareil ne contient aucune pièce réparable par l'utilisateur. Tout entretien doit être effectué par du personnel qualifié.

Clause de non-responsabilité

Les données météorologiques sont transmises via votre réseau WLAN avec une connexion Internet. L'utilisation continue de la station météo

dépend de la disponibilité opérationnelle des supports de transmission, sur lesquels le vendeur n'a aucune influence. Des défaillances des supports de transmission ne sont pas exclues. Celles-ci ne représentent pas un défaut de l'appareil.

Le vendeur n'a également aucune influence sur les données météorologiques et les prévisions météorologiques transmises. Le fabricant et le revendeur déclinent toute responsabilité en cas de lectures incorrectes et de leurs conséquences. Cet appareil est destiné à un usage domestique uniquement et ne fournit pas une précision à 100 %. Les prévisions de cet appareil doivent être comprises comme des valeurs indicatives.

Veillez noter que notre garantie est nulle en cas de mauvaise utilisation ou de mauvaise manipulation, de non-respect des consignes de sécurité applicables à l'appareil, de recours à la force ou d'interventions non effectuées par le service à l'adresse que nous avons autorisée.

Les spécifications de cet appareil peuvent être modifiées sans préavis.

Ce manuel ne peut être reproduit, en tout ou en partie, sans le consentement écrit du fabricant.



AVERTISSEMENT Danger pour la santé !

Les piles contiennent des acides nocifs pour la santé.

- Remplacez les piles faibles aussi rapidement que possible pour éviter les fuites.
- Si vous devez manipuler des piles présentant une fuite, portez des gants et des lunettes de protection !

Aperçu de l'unité/contenu de la livraison

Vérification du contenu de la livraison



AVERTISSEMENT Risque d'étouffement !

Les enfants peuvent s'emmêler dans le film d'emballage et mettre de petites pièces dans leur bouche.

- Ne laissez pas les enfants jouer avec l'emballage.
- Tenez les petites pièces hors de portée des enfants.

Éléments livrés :

- 1 station de base WD 2000

- 1 capteur extérieur TX205DTH
- Câble USB pour la station de base
- 6 piles (LR06/AA/Mignon), à utiliser avec la station de base et le capteur extérieur
- 1 Mode d'emploi avec carte de garantie

1. Retirez toutes les pièces de l'emballage et vérifiez qu'elles sont complètes et en bon état.
2. Si des pièces sont endommagées ou manquantes, contactez le service à l'adresse indiquée sur la carte de garantie.

Station de base, Affichage

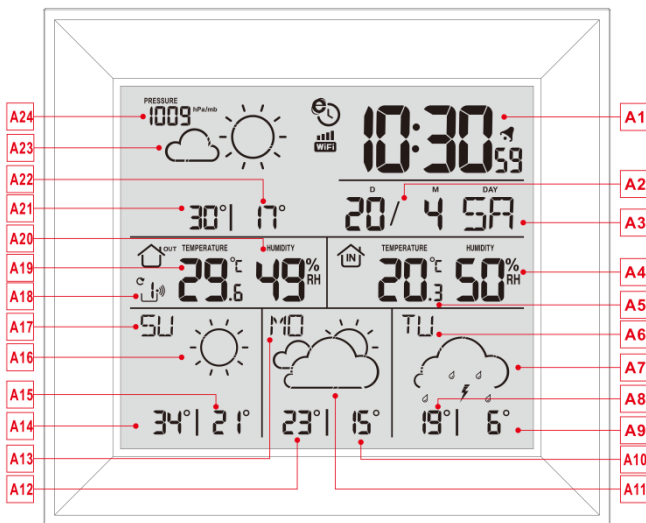







Partie A-LCD Positif

A1 : Heure

A2 : Calendrier

A3 : Semaine pour aujourd'hui

- A4 : Humidité intérieure
- A5 : Température intérieure
- A6 : Semaine pour les trois prochains jours
- A7 : Prévisions météo pour les trois prochains jours
- A8 : Prévisions de température maximale pour les trois prochains jours
- A9 : Prévision de température minimale pour les trois prochains jours
- A10 : Prévision de température minimale pour les deux prochains jours
- A11 : Prévisions météo pour les deux prochains jours
- A12 : Prévisions de température maximale pour les deux prochains jours
- A13 : Semaine pour les deux prochains jours
- A14 : Prévision de température maximale pour demain
- A15 : Prévision de température minimale pour demain

- A16 : Prévisions météo pour demain
- A17 : Semaine pour demain
- A18 : Canal du capteur sans fil à distance
- A19 : Température extérieure
- A20 : Humidité extérieure
- A21 : Prévision de température maximale pour aujourd'hui
- A22 : Prévision de température minimale pour aujourd'hui
- A23 : Prévisions météo pour aujourd'hui
- A24 : Pression barométrique
-  : Icône de l'heure du réseau
-  : Icône Wi-Fi
-  : Indicateur de force du signal Wi-Fi
-  : Icône de batterie faible
-  : Icône de réception sans fil
-  : Icône de boucle de canal sans fil
- MAX** : Afficher l'icône d'enregistrement de la température et de l'humidité maximales

MIN : Afficher l'icône d'enregistrement de la température et de l'humidité minimales

Station de base, Boutons

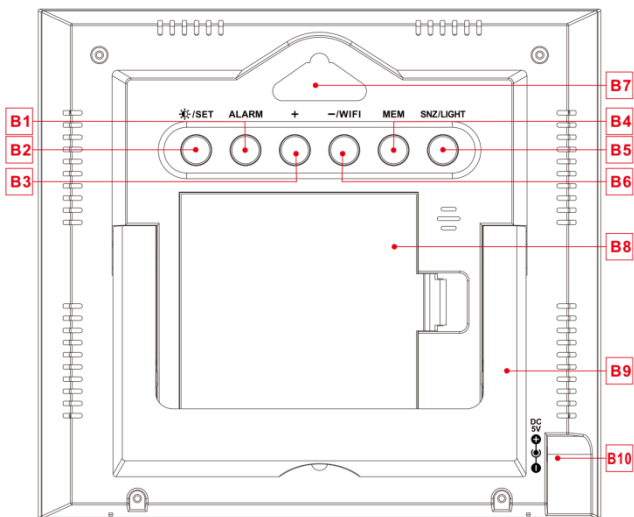

Partie B – Touches du panneau arrière

B1 : Touche « ALARM »

B2 : Touche « /SET »

B3 : Touche « + »

B4 : Touche «MEM»

B5 : Touche « SNZ/LIGHT »

B6 : Touche « WIFI/- »

B7 : Trou de suspension

B8 : Compartiment à piles

B9 : Cadre de support

B10 : Prise d'entrée Alimentation CC

Capteur extérieur

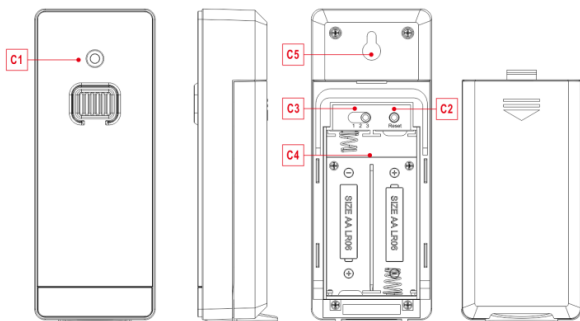

Partie C –Capteur extérieur sans fil :

C1 : Témoin de transmission de signal

C2 : Touche « RESET »

C3 : Commutateur de sélection de canal

C4 : Compartiment à piles

C5 : Trou de suspension

Mise en service



AVERTISSEMENT Risque d'étouffement !

Les enfants peuvent mettre des piles dans leur bouche.

- Tenez les piles hors de portée des enfants. Consultez immédiatement un médecin si une pile est avalée.

- Remplacez le couvercle du compartiment à piles du capteur extérieur sans fil et appuyez sur le commutateur de sélection de canal dans le compartiment à piles du capteur extérieur sans fil. Réglez le canal correct et insérez 2 piles AA en respectant la polarité [marques « + » et « - »]

- Lors de l'insertion des piles, toutes les icônes sur l'écran LCD s'allument brièvement pendant 3 secondes. Le capteur extérieur sans fil commence à passer en mode de fonctionnement normal, pour détecter la température et l'humidité de l'environnement. Le capteur transmettra le signal sans fil 1, et transmettra à un intervalle d'environ 1 minutes automatiquement le signal sans fil 1, chaque indicateur de capteur d'émission de signal sans fil transmis 1 clignotera 1 fois.
- Application pour l'installation de la station de base :

Télécharger l'application :



Exigences matérielles :

- Appareil intelligent compatible iPhone 4s (ou supérieur)

Logiciels requis

- iOS 7 (ou supérieur) ou Android 4.3 (ou supérieur)

Télécharger l'application (DirektWetter)

URL de téléchargement de l'application:

<https://direktwetter.eu/app/download-links.html>



Enregistrement de l'utilisateur :

Après avoir téléchargé l'application, ouvrez l'application, le programme affichera une interface d'enregistrement, comme indiqué ci-dessous. Une fois l'enregistrement terminé, entrez votre adresse de messagerie pour l'activation du compte

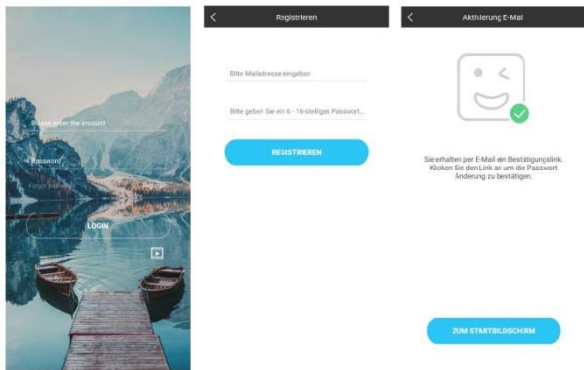

Interface de connexion au compte ->
Interface d'enregistrement de compte ->

Activation rapide du compte de messagerie ->

Couplage d'un appareil avec la station météo

1. Connectez-vous avec votre compte utilisateur
2. Assurez-vous que votre téléphone est connecté à un réseau Wi-Fi 2,4 GHz et que la fonction Bluetooth est activée. (La station météo WiFi ne prend actuellement en charge que le réseau Wi-Fi 2,4 GHz pendant la configuration)
3. Branchez la station météo avec son alimentation CA/CC, maintenez le bouton « **WIFI** » enfoncé pendant 3 secondes jusqu'à ce que « WI-FI AP » clignote sur l'écran de l'appareil. S'il s'agit de la première activation de l'appareil, il entrera automatiquement en mode AP et « WI-FI AP » clignotera à l'écran.
4. Veuillez trouver et sélectionner « **Weathertyp** ».

5. Sélectionnez le bon SSID du réseau Wi-Fi et assurez-vous que le mot de passe Wi-Fi que vous entrez est correct.
6. Suivez les instructions de l'application pour coupler la station météo :
Lorsque l'indication de couplage réussi « Device binding successful » apparaît dans l'application. La station météo quittera automatiquement le mode AP. Si ce n'est pas le cas, appuyez sur le bouton « **WIFI** » et maintenez-le enfoncé pendant 3 secondes pour quitter ce mode.
7. Confirmez la ville de votre emplacement actuel :
Assurez-vous que le service de localisation de votre téléphone est activé et autorisé pour cette application.
Assurez-vous que la ville de votre emplacement actuel peut être localisée avec succès sur la carte. Certaines villes peuvent ne pas être localisées car il n'y a pas de

point correspondant dans l'application. Vous pouvez déplacer manuellement l'emplacement ou être automatiquement positionné dans une ville d'un niveau administratif important.

8. L'appareil se connectera automatiquement à votre réseau Wi-Fi domestique en quelques minutes. Le symbole de Wi-Fi et de signal et toutes les données météorologiques seront affichés une fois la connexion au réseau Wi-Fi effectuée avec succès.

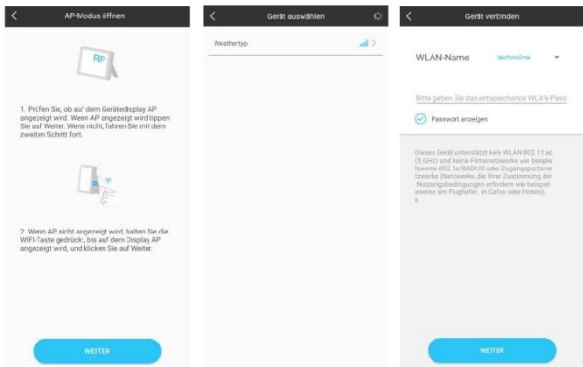

Assurez-vous que l'appareil passe en mode AP ->
Sélectionnez le nom de l'appareil « **Weathertyp** »
->
Entrez le mot de passe Wi-Fi correct

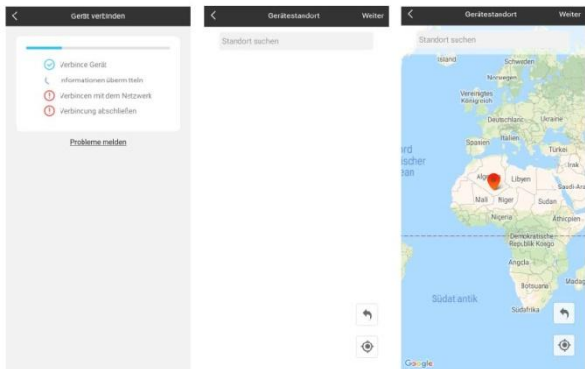

Associez l'appareil ->

Association réussie de l'appareil ->

Confirmez votre emplacement

Remarque : La station météo dispose de deux alimentations. Elle utilise 4 piles AA et une alimentation en CC. La fonction WIFI peut fonctionner normalement, mais afin d'assurer la stabilité de la connexion de

couplage, une alimentation en CC est recommandée

La station de base va maintenant commencer à établir une connexion avec le capteur à distance extérieur. Cette opération prend environ 3 minutes et est indiquée par un symbole clignotant d'antenne RF de réception «  » dans la zone d'affichage « OUTDOOR » sur le récepteur. La zone d'affichage « OUTDOOR » affichera une animation du symbole de l'antenne RF, indiquant que la station de base recherche le signal du capteur extérieur. En même temps, la station de base a commencé à établir des connexions WIFI (pour plus de détails, voir la description de la connexion WIFI)

Réception de données

Réception des valeurs extérieures

Après avoir inséré les piles, l'émetteur commence automatiquement à transmettre les valeurs extérieures à la station de base. La transmission est terminée après environ une minute.

Si la station de base ne peut pas recevoir les valeurs extérieures, « - - » est affiché à l'écran.

1. Vérifiez les piles et réessayez. Notez que vous devez toujours insérer les piles dans l'émetteur et le récepteur dans un délai d'une minute pour le redémarrage.
2. Évitez la proximité d'objets métalliques solides et d'autres appareils électriques (téléviseurs, ordinateurs, radiotéléphones).
3. Modifiez la distance entre l'émetteur et le récepteur (portée en champ libre de maximum



50 mètres. En présence de murs, et en particulier de pièces métalliques, la portée de l'émetteur peut être considérablement réduite). Si nécessaire, trouvez un nouvel emplacement pour l'émetteur et/ou le récepteur. Un contact visuel entre l'émetteur et le récepteur améliore souvent la transmission.

Si la transmission a réussi, l'affichage de la station de base indique la température extérieure.

4. Placez l'émetteur dans un endroit ombragé à l'abri des précipitations. La lumière directe du soleil fausse les lectures et une humidité constante exerce une pression inutile sur les composants électroniques.
5. Fixez l'émetteur au mur avec son support ou placez-le debout.
6. Configurez la station de base.

Symbole de force de réception

Indice : La force de réception est influencée par de nombreux facteurs externes et peut varier considérablement dans le temps. Pour choisir l'emplacement définitif de l'unité, la qualité de réception doit donc être observée sur une plus longue période de temps.



-  - Réception optimale
-  - Bonne réception
-  - Mauvaise réception





Le symbole de force de réception vous indique la puissance du signal de réception sur le lieu d'installation :





- Si la réception est faible, des problèmes de transmission peuvent survenir. Dans ce cas, nous recommandons de trouver un autre emplacement d'installation (voir « Problèmes de transmission »).

Fonctionnement

Réglage manuel de l'heure :

- Maintenez la touche « /SET » enfoncée pendant 2 secondes, la température s'affiche alors en °C en clignotant. Utilisez maintenant les touches « + » et « - » pour régler l'unité de température en C ou F.
- Appuyez sur « /SET » pour confirmer votre réglage. La pression barométrique s'affichera alors en hPa/mb en clignotant. Utilisez maintenant les touches « + » et « - » pour régler l'unité de pression en hPa/mb, en inHg ou mmHg.
- Appuyez sur « /SET » pour confirmer votre réglage. L'affichage du mode 12/24 heures commencera à clignoter. Utilisez maintenant les touches « + » et « - » pour régler le mode 12/24 heures de votre choix.

- Appuyez sur « /SET » pour confirmer votre réglage. Les fuseaux horaires commenceront à clignoter. Utilisez maintenant les touches « + » et « - » pour sélectionner le bon fuseau horaire (-12 à +12).
- Appuyez sur « /SET » pour confirmer votre réglage. L'affichage de l'heure commencera à clignoter. Utilisez maintenant les touches « + » et « - » pour régler l'heure correcte.
- Appuyez sur « /SET » pour confirmer votre réglage. L'affichage des minutes commencera à clignoter. Utilisez maintenant les touches « + » et « - » pour régler correctement les minutes.
- Appuyez sur « /SET » pour confirmer votre réglage. L'affichage de l'icône du mois et de la date commencera à clignoter. Utilisez maintenant les touches « + » et « - » pour régler l'affichage de la date sur Mois/Date ou sur Date/Mois.

- Appuyez sur « /SET » pour confirmer votre réglage. L'affichage de l'année 2017 commencera à clignoter. Utilisez maintenant les touches « + » et « - » pour sélectionner la bonne année.
- Appuyez sur « /SET » pour confirmer votre réglage. L'affichage du mois commencera à clignoter. Utilisez maintenant les touches « + » et « - » pour sélectionner le bon mois.
- Appuyez sur « /SET » pour confirmer votre réglage. L'affichage de la date commencera clignoter. Utilisez maintenant les touches « + » et « - » pour régler la bonne date.
- Appuyez sur « /SET » pour confirmer votre réglage. La sélection de la langue pour l'affichage des jours de la semaine commencera à clignoter. Utilisez maintenant les touches « + » et « - » pour sélectionner une langue.

Jour de la semaine	Anglais	Allemand
Dimanche	SU	SO
Lundi	MO	MO
Mardi	TU	DI
Mercredi	WE	MI
Jeudi	TH	DO
Vendredi	FR	FR
Samedi	SA	SA

Jour de la semaine	Français	Néerlandais
Dimanche	DI	ZO
Lundi	LU	MA

Mardi	MA	DI
Mercredi	ME	WO
Jeudi	JE	DO
Vendredi	VE	VR
Samedi	SA	ZA

Jour de la semaine	Italien	Espagnol
Dimanche	DO	DO
Lundi	LU	LU
Mardi	MA	MA
Mercredi	ME	MI
Jeudi	GI	JU
Vendredi	VE	VI

Samedi	SA	SA
--------	----	----

Jour de la semaine	Danois	Russe
Dimanche	SO	BC
Lundi	MA	ПН
Mardi	TI	BT
Mercredi	ON	CP
Jeudi	TO	ЧТ
Vendredi	FR	ПТ
Samedi	LO	СБ



- Appuyez sur la touche « /SET » pour confirmer votre réglage et terminer la procédure de réglage, et entrez dans le mode horloge.

Remarques :

- Si aucune touche n'est enfoncée pendant 20 secondes, l'horloge passe automatiquement du mode réglage à l'affichage normal de l'heure.
- 8 langues sont disponibles pour l'affichage des jours de la semaine : anglais, allemand, italien, français, espagnol, néerlandais, danois et russe
- Lorsque la connexion WIFI est réussie, l'heure sera automatiquement mise à jour à l'heure du réseau, le symbole «  » s'affichera. Il est important que le réglage ne se fasse pas au moment où l'heure et les fuseaux horaires doivent changer.

Réglage de l'alarme quotidienne :

- Appuyez une fois sur la touche « **ALARM** », l'affichage passera alors en

mode d'activation de l'alarme. Dans ce mode, appuyez à nouveau sur la touche « **ALARM** » pour activer la fonction d'alarme. Une tonalité sera émise et l'icône d'alarme «  » sera affichée. Cela signifie que l'alarme a été activée. En appuyant à nouveau sur la touche « **ALARM** », vous pouvez désactiver la fonction d'alarme. L'icône d'alarme «  » ne sera plus affichée.

- Appuyez et maintenez la touche « **ALARM** » enfoncée pendant 2 secondes jusqu'à ce que l'affichage de l'heure de l'alarme commence à clignoter. Utilisez les touches « + » et « - » pour régler l'heure souhaitée.
- Appuyez sur la touche « **ALARM** » pour confirmer le réglage, les minutes commenceront à clignoter. Utilisez les touches « + » et « - » pour effectuer le réglage des minutes.
- Appuyez sur la touche « **ALARM** » pour

confirmer votre réglage. La durée de rappel d'alarme commencera à clignoter. Utilisez les touches « + » et « - » pour régler le délai de rappel d'alarme en minutes.

- Appuyez sur la touche « **ALARM** » pour confirmer votre réglage et terminer la procédure de réglage.

Remarques :

- Si aucune touche n'est enfoncée pendant 20 secondes l'horloge passe automatiquement du mode réglage à l'affichage normal de l'heure.
- L'alarme retentit pendant 2 minutes si vous ne la désactivez pas en appuyant sur une touche quelconque. Dans ce cas, l'alarme sera déclenchée automatiquement après 24 heures.
- Augmentation du volume de l'alarme (crescendo, durée : 2 minutes) change le volume 4 fois durant la sonnerie de l'alarme.

- Plage du délai de rappel d'alarme : 5 ~ 60 MIN, OFF, lorsque réglé sur OFF, signifie qu'il n'y a pas de fonction de rappel. Le délai de rappel d'alarme est en minutes.

Arrêter le signal d'alarme

Pendant que l'alarme sonne, appuyez sur n'importe quelle touche à l'exception de la touche « **SNZ** » ou maintenez la touche « **SNZ** » enfoncée pendant 3 secondes pour arrêter l'alarme.

Rappel d'alarme :

- Pendant que l'alarme sonne, appuyez une fois sur la touche « **SNZ** » pour activer la fonction de rappel. Le signal d'alarme se déclenche à nouveau après qu'il a déjà été fixé.
- En mode de rappel d'alarme, appuyez sur

n'importe quel touche à l'exception de la touche « **SNZ** » ou maintenez la touche « **SNZ** » enfoncée pendant 3 secondes pour quitter ce mode.

Remarque :

- Lorsque la fonction de rappel d'alarme est réglée sur OFF, si pendant que l'alarme sonne, vous appuyez sur « **SNZ** », cela n'activera pas la fonction de rappel.

Température/humidité relative maximale/minimale

Appuyez sur la touche « **MEM** » pour basculer entre les données de température et d'humidité maximales/minimales intérieures/extérieures :

- Une fois pour afficher les valeurs maximales de température et d'humidité.
- Deux fois pour afficher les valeurs

minimales de température et d'humidité.

- Trois fois pour retourner à l'affichage des niveaux de température et d'humidité actuels.

Maintenez appuyée la touche « **MEM** » pendant environ 2 secondes pour réinitialiser la température et l'humidité maximale et minimale. Cette opération réinitialise toutes les données minimales et maximales enregistrées aux valeurs actuelles affichées.

Remarque :

- *Si la lecture de la température est inférieure aux plages, le **LL.L** sera affiché. Si la lecture de la température est au-dessus des plages, le **HH.H** sera affiché.*

Rétroéclairage

- Si le produit est alimenté par des piles, appuyez sur la touche « **SNZ/LIGHT** » et le rétroéclairage s'allumera pendant 15 secondes.
- Lorsque le produit est branché à l'adaptateur secteur, les piles sont automatiquement déconnectées et le rétroéclairage reste allumé en permanence.
- Appuyez sur la touche « /SET » pour régler la luminosité du rétroéclairage, vous pouvez choisir parmi 4 niveaux : 3 niveaux différents de luminosité de rétroéclairage et couper le rétroéclairage. Les utilisateurs peuvent choisir en fonction de leurs préférences personnelles de luminosité de rétroéclairage ou désactiver le rétroéclairage.







- Lorsque le rétroéclairage est en luminosité faible ou coupé, vous pouvez appuyer sur la touche « **SNZ/LIGHT** » pour activer la luminosité maximale du rétroéclairage pendant 15 secondes.







Explication des prévisions de météo du réseau







- Une fois que la station de base est connectée à la borne WIFI, les informations météo de la station de base seront mises à jour automatiquement toutes les heures avec les informations de prévision météo obtenues du réseau.
- La station de base télécharge automatiquement la pression atmosphérique en temps réel, les prévisions météorologiques pour aujourd'hui et les trois prochains jours, et les prévisions des températures les plus élevées et les plus basses du réseau.



- La station de base télécharge automatiquement les données de température et d'humidité intérieures et extérieures de la station de base vers le serveur, et l'application peut télécharger les données automatiquement depuis le serveur via le réseau.
- Si vous utilisez l'alimentation par piles, la station météo se connectera automatiquement au WIFI une fois par heure pour activer le téléchargement des données réseau ci-dessus. Si vous utilisez l'alimentation en CC, la connexion WIFI sera toujours active.

Icônes de prévision météo qui peuvent être affichées sur la station de base :

Ensoleillé	Plutôt ensoleillé
	
Partiellement nuageux	Plutôt nuageux
	
Nuageux	Pluie inégale
	

<p>Principalement de la pluie</p>	<p>Averses</p>
	
<p>Fortes pluies</p>	<p>Orage</p>
	
<p>Pluie de grêle</p>	<p>Grêle</p>
	

Grêle légère	Neige inégale
	
Principalement de la neige	Averse de neige
	
Forte neige	Neige mouillée
	

Brumeux	Venteux
	
Brume	
	

Spécification de l'interface de l'application :

Affichage des données en première page :



Affichage des données sur l'écran de démarrage 1 ->
Affichage des données sur l'écran de démarrage 2

- D1 : Barre de menu principale
- D2 : Vue diagramme à barres

D3 : Lieu Ville

D4 : Données de température et d'humidité de la station de base et météo aujourd'hui

D5 : Réglage rapide de l'alerte de température et d'humidité pour la station de base

D6 : Valeur de température ressentie

D7 : Pression barométrique du jour

D8 : Nom du capteur à distance sans fil

D9 : Alimentation par batterie pour les capteurs à distance sans fil

D10 : Données de température et d'humidité du capteur à distance sans fil

D11 : Réglage rapide de l'alerte de température et d'humidité pour le capteur à distance sans fil

D12 : Prévisions météo pour les quatre prochains jours

D13 : Prévisions météo pour le lendemain

D14 : Vitesse et direction du vent du jour

D15 : Heure du lever du soleil d'aujourd'hui et du coucher du soleil de demain

Affichage du graphique de données :

- Cliquez sur l'icône du diagramme à barres

« **D2** » dans < **Start screen data display 1 (Affichage des données de l'écran d'accueil 1)** > et l'application passera automatiquement à < **Data chart display (Affichage du graphique de données)** >.

Cliquez sur la colonne < **MAIN** > dans le coin supérieur gauche de < **Start screen display 1 (Affichage de l'écran d'accueil 1)** > et vous pourrez choisir d'afficher le tableau des données de la station de base ou du capteur à distance sans fil

- Cliquez sur les cases « **T** » (jour), « **W** » (semaine) et « **M** » (mois) en haut au milieu de < **Data chart display (Affichage du graphique de données)** >, et vous pourrez choisir d'afficher les graphiques de données quotidiens, hebdomadaires ou mensuels. Faites glisser l'écran vers la gauche ou la droite pour afficher les graphiques de données à différents moments.
- Cliquez sur « **Temperature** », « **Humidity** » et « **Air pressure** » en haut à droite de l'écran et sélectionnez l'enregistrement graphique historique de la température, de l'humidité ou de la pression atmosphérique.



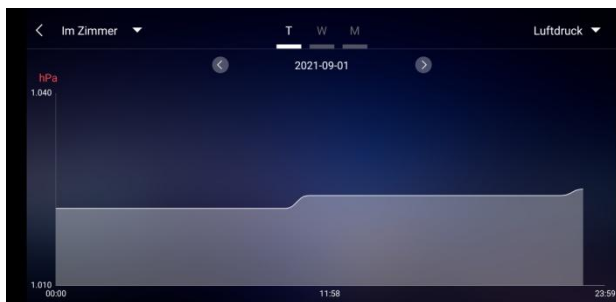

Présentation du graphique de données - Quotidien





Présentation du graphique de données –
Hebdomadaire





Présentation du graphique de données – Mensuel

Réglage de l'alerte de température et d'humidité

- En cliquant sur le « **D5** » sur la page d'accueil, vous pourrez accéder rapidement à l'interface des paramètres d'alerte de température et d'humidité de la station de base.
- Configuration de l'alerte de température et d'humidité du capteur sans fil. Cliquez sur le canal sélectionné par « **D8** », puis cliquez sur « **D11** » pour accéder rapidement à l'interface d'alarme de température et d'humidité du capteur sans fil pour définir le canal.

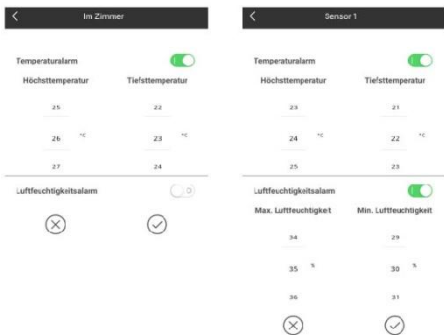

Réglage de l'alerte de température et d'humidité pour la station principale (gauche) et le capteur extérieur (droite)

Alerte de température et humidité

- Une fois la configuration de l'alarme de température et d'humidité terminée, cliquez sur l'icône de vérification « V » pour confirmation. Le paramètre d'alerte sera partagé avec la station de base via la connexion WiFi. Une fois qu'une alerte de température ou d'humidité est activée, elle

partagera les informations d'alarme avec l'application via WiFi et l'application affichera automatiquement la notification d'alarme.

Description des menus

- Cliquez sur « **D1** » sur la page d'accueil, et le côté gauche affichera le menu principal. Cliquez sur la zone ou le bloc fonction de l'icône, qui correspond aux paramètres de fonction du tableau ci-dessous.

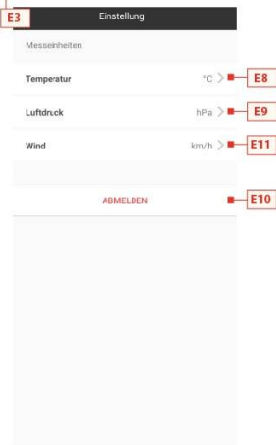
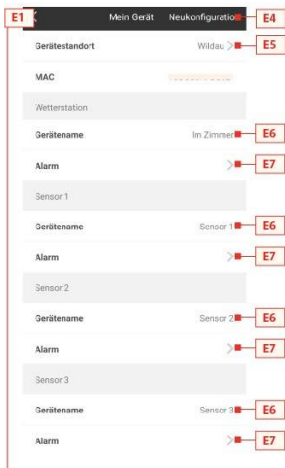

- E1 : Menu de gestion des appareils
- E2 : Menu de modification du mot de passe du compte
- E3 : Menu Paramètres
- E4 : Nouvelle association de la station de base
- E5 : Repositionnement de la station de base
- E6 : Modification du nom de la station/du capteur
- E7 : Ouverture de la fonction d'alerte de température et humidité de la station/capteur
- E8 : Réglage de l'affichage de la température de l'appareil
- E9 : Réglage de l'affichage de la pression atmosphérique de l'appareil
- E10 : Déconnexion du compte
- E11 : Réglage de l'affichage de la vitesse du vent de l'appareil
- E12 : Menu de téléchargement de données
- E13 : Lien vidéo pour l'aide
- E14 : Menu de formulaires de problème en cas d'erreur

Affichage de piles faibles



AVERTISSEMENT Danger pour la santé !

Les piles contiennent des acides nocifs pour la santé.

- Remplacez les piles faibles dès que possible pour éviter les fuites.
- Si vous devez manipuler des piles présentant une fuite, portez des gants et des lunettes de protection !

Lorsque le symbole des piles «  »

- apparaît dans la colonne « IN », veuillez changer les piles de la station de base rapidement.
- apparaît dans la colonne « OUT », veuillez confirmer le canal de l'invite des piles et changer les piles de l'émetteur externe du canal rapidement.

1. Changez les piles correspondantes dès que possible.

2. Utilisez uniquement des piles alcalines.
3. Les piles rechargeables ne conviennent pas car leur tension est trop faible.
4. Veuillez procéder comme indiqué dans le chapitre « Mise en service » à la page 102.
5. Éliminez les piles usées dans le respect de l'environnement comme décrit au chapitre « Mise au rebut » à la page 152.

Remarque : Après avoir changé les piles de l'émetteur ou du récepteur, votre appareil doit toujours « réapprendre » l'émetteur.

Nettoyage

La pénétration d'eau dans le boîtier et l'utilisation de produits de nettoyage corrosifs et agressifs peuvent endommager ou détruire l'appareil.

- Nettoyez la station de base et le capteur extérieur avec un chiffon sec et non pelucheux.

Depannage

- Valeurs incorrectes de l'émetteur ou pas de signal.
 - Les piles de l'émetteur sont vides.
Veuillez les remplacer.
 - Il y a des sources d'interférences ou des obstacles à proximité, ou la distance jusqu'à la station de base est trop grande.
Modifiez la position de l'émetteur et/ou de la station de base. Un « contact visuel » entre l'émetteur et le récepteur améliore souvent la transmission.
 - Problème de connexion interne.
Redémarrez la station de base et l'émetteur en retirant et en réinsérant les piles.
- Pas de réception du signal horaire et de prévisions météo.
 - La réception des données peut être affectée par la présence à proximité de montagnes et de vallées, d'autoroutes, de voies ferrées, d'aéroports, de lignes électriques, etc., ou encore par la présence à proximité de chantiers de construction, d'équipements électriques (ordinateurs, téléviseurs, etc.) et d'objets

métalliques à proximité, du fait d'être positionné au milieu de grands immeubles ou dans des véhicules en mouvement, par des bâtiments en béton.

Placez la station de base dans un endroit offrant une réception optimale, par exemple près de fenêtres et à l'écart d'objets métalliques ou électriques.

Il est recommandé de maintenir une distance d'au moins 1,5 à 2 mètres des appareils susceptibles de créer des interférences tels que les écrans d'ordinateur et les téléviseurs.

La station doit afficher correctement la météo la nuit au plus tard. La nuit, les interférences atmosphériques sont généralement moindres et la réception est possible dans la plupart des cas.

- L'icône WiFi clignote sur l'écran de la station, ce qui signifie que la station de base n'a pas de connexion à l'application-serveur.
 - Veuillez vérifier si votre connexion WiFi est en ligne et fonctionne.
 - Vérifiez si l'application utilise la bonne clé WLAN
- Seules les lettres WiFi clignent sur l'écran de la station, ce qui signifie que la station de base n'a pas de connexion au WLAN.

- Veuillez vérifier si votre connexion WiFi est en ligne et fonctionne.
- Vérifiez si l'application utilise la bonne clé WLAN

Si le problème persiste, contactez le service (voir chapitre « Service » à la page 156).

Mise au rebut

Emballage

L'emballage de l'appareil est composé de matériaux recyclables. Éliminez-les dans le respect de l'environnement et triez-les dans les conteneurs de collecte appropriés.



Séparez le carton d'emballage de tout sous carton éventuel en plastique. Tout bien trier conformément aux réglementations en matière de séparation des déchets.

Appareil



Les anciens appareils et les piles usées ne doivent pas être jetés avec les ordures ménagères normales. Conformément à la  Directive 2012/19/UE, les unités (station de base et émetteur externe) doivent être éliminées de manière ordonnée à la fin de leur durée de vie. De

cette façon, les matériaux recyclables contenus dans les unités sont recyclés et la pollution environnementale est évitée. Déposez les anciens appareils dans un point de collecte des déchets électriques ou dans une déchetterie.

Piles



Avant de les mettre au rebut, retirez les piles des unités (station de base et émetteur) et éliminez-les séparément.

Chaque consommateur est légalement tenu d'apporter les piles usagées à un point de collecte de piles usagées dans un centre de recyclage ou chez un détaillant de piles.

Spécifications

Station de base

- Plage de mesure de la température : -20 à +60° C, affiche « OF.L » en dehors de cette plage
- Résolution de température : +/- 0,1° C
- Plage de mesure de l'humidité : 20 % HR à 95 % HR
- Réception des données de l'émetteur extérieur : toutes les 5 secondes
- Fréquence de bande de réception 868 MHz
- Piles : 4 x 1,5 V, type AA (alternative au câble USB)
- Dimensions : 148 x 134 x 30 mm

Capteur extérieur

- Plage de mesure de la température : -40 à +70° C, affiche « OF.L » en dehors de cette plage
- Résolution de température : +/- 0,1° C
- Plage de mesure de l'humidité : 20 % HR à 95 % HR
- Signal de transmission radio : 868 MHz
- Puissance d'émission 13 dBm

- Portée de transmission radio : 50 m (dans des conditions optimales)
- Classe de protection : IPX4
- Piles : 2 x 1,5 V, type AA
- Dimensions : 40 x 102 x 26 mm

Déclaration de conformité UE



En apposant le marquage CE, le distributeur déclare, conformément au Règlement UE 765/2008, que l'appareil est conforme aux exigences applicables énoncées dans la législation communautaire d'harmonisation concernant son apposition.

Par les présentes, nous déclarons que le WD 2000 (station de base) et le TX205DTH (émetteur) décrits ci-dessous sont conformes aux exigences essentielles et aux autres dispositions pertinentes des Directives 2014/53/UE et 2011/65/UE.

La déclaration de conformité complète au format PDF peut être demandée à notre adresse de service.

Service

Technotrade Import-Export GmbH
Gewerbepark 10
15745 Wildau

Permanence d'assistance à la clientèle :
+49 3375 216064

(coûts normaux sur le réseau fixe allemand, selon le fournisseur)

Courriel : service@technotrade-berlin.de

Identifiant de l'action : 02/24/22

Conditions de garantie

Nos produits sont soumis à un contrôle de qualité strict. Si cet appareil ne fonctionne toujours pas correctement, nous le regrettons et nous vous invitons à contacter notre adresse de service figurant sur la carte de garantie. Nous sommes également à votre disposition par téléphone via la ligne directe du service indiquée sur la carte de garantie. Ce qui suit s'applique à la revendication des droits de garantie - sans limiter vos droits légaux :

1. Vous ne pouvez revendiquer vos droits en vertu de la garantie que dans un délai de 3 ans maximum à compter de la date d'achat. Notre service garantie est limité à la réparation du matériel et aux erreurs de fabrication ou à l'échange de l'appareil. Notre service de garantie est gratuit pour vous.
2. Les réclamations au titre de la garantie doivent être faites immédiatement après avoir pris connaissance d'un problème.
3. La revendication des droits de garantie après l'expiration de la période de garantie est exclue, à moins que vous ne les revendiquiez dans un délai de 2 semaines après la fin de cette période.

4. Veuillez envoyer une unité défectueuse en port payé à l'adresse de service, en joignant la carte de garantie et le reçu. Si le défaut est dans le cadre de notre service de garantie, vous recevrez un appareil réparé ou neuf. La réparation ou le remplacement de l'appareil ne démarre pas une nouvelle période de garantie. La période de garantie de 3 ans à compter de la date d'achat demeure applicable. Elle s'applique également à l'utilisation d'un service sur place.

Veuillez noter que notre garantie est nulle en cas de mauvaise utilisation ou de mauvaise manipulation, de non-respect des consignes de sécurité applicables à l'appareil, de recours à la force ou d'interventions non effectuées par le service à l'adresse que nous avons autorisée. Les défauts de l'appareil qui ne sont pas (ou plus) couverts par la garantie ou les dommages annulant la garantie seront réparés à nos frais. Pour cela, veuillez envoyer l'appareil à notre adresse de service.



Carte de garantie

Ligne d'assistance : +49 3375 216064,

Lundi – Vendredi, 08 h – 20 h

Coûts : normaux sur le réseau fixe allemand, selon le fournisseur

Technotrade Import-Export GmbH, Gewerbepark 10
15745 Wildau

service@technotrade-berlin.de

technoline, station WD2000 et capteur TX205DTH

Artikelnummer : 8756, Promotion : 02/24/22

Nom du client : _____

Adresse du client : _____

Numéro de téléphone du client : _____

Description détaillée de l'erreur : _____

Wetterstation WD 2000

Bedienungsanleitung

Inhaltsverzeichnis

Einleitung	165
Zu Ihrer Sicherheit	166
Bestimmungsgemäßer Gebrauch	166
Symbol- und Begriffserklärung	167
Sicherheitshinweise	168
Haftungsausschluss	170
Geräteübersicht / Lieferumfang	173
Lieferumfang kontrollieren	173
Basisstation, Anzeigen	175
Basisstation, Tasten	178
Außensender	179

Inbetriebnahme	180
Herunterladen der App	181
Nutzer-Registrierung	182
Mit der Wetterstation verbinden	183
Datenempfang	188
Außenwerte empfangen	188
Empfangsstärke-Symbol	189
Bedienung	191
Manuelle Zeiteinstellung.....	191
Alarmeinstellung	196
Alarmton ausschalten.....	197
Schlummerfunktion.....	198
Maximale / minimale Temperatur / relative Luftfeuchtigkeit	198
Hintergrundbeleuchtung	199
Erläuterung der Netzwettervorhersage	200
Angaben zur App-Oberfläche	206
Anzeige der Daten auf der Startseite	206

Anzeige der Tabellendaten	207
Temperatur- und Luftfeuchtigkeits-Alarmeinstellung	212
Temperatur- und Luftfeuchtigkeitsalarm	214
Menübeschreibung	214
Batterieendanzeige	219
Reinigung	219
Fehlerbehebung	220
Entsorgung	223
Verpackung	223
Gerät	223
Batterien	223

Technische Daten	225
EU-Konformitätserklärung.....	226
Service	227
Garantiebedingungen	228
Garantiekarte	230



Bevor Sie Ihr neues Gerät in Betrieb nehmen, lesen Sie bitte diese Bedienungsanleitung sorgfältig durch. Sie enthält wichtige Informationen für Ihre Sicherheit sowie zum Gebrauch und zur Pflege des Geräts.

Bewahren Sie die Bedienungsanleitung für den weiteren Gebrauch auf. Sollte dieses Gerät an Dritte weitergegeben werden, muss diese Bedienungsanleitung mit ausgehändigt werden.

Diese Anleitung steht auch auf unserer Website als pdf-Datei zum Download bereit:

www.technotrade-berlin.de

Einleitung

Sie haben eine Wetterstation mit der innovativen DirektWetter-Technologie erworben.

Wetterspezialisten entwickelten diese Weltneuheit, die Ihrer Station hilft, regionale Wettervorhersagen zu empfangen, die von professionellen Meteorologen erstellt wurden.

Außerdem wird die lokale Außentemperatur über einen Funksender mit 868 MHz und einer Reichweite von bis zu 50 Metern auf die Basisstation übertragen. So bekommen Sie ein umfassendes Bild der aktuellen und zukünftigen Wettersituation.

Aufgrund modernster Technik ist die Wetterstation einfach und mit wenigen Tasten zu bedienen.

Zu Ihrer Sicherheit

Bestimmungsgemäßer Gebrauch

Diese Wetterstation dient der Anzeige und Ausführung der in der Bedienungsanleitung genannten Funktionen.

Das Gerät besteht aus einem Empfänger (Basisstation) und einem Sender. Der Empfänger und der Sender sind Batteriebetrieben und können damit unabhängig von Stromquellen aufgestellt werden. Ein Smartphone mit Internetzugang wird zur Nutzung der Station mit der kostenlosen App benötigt.

Die Basisstation darf nur in trockenen Innenbereichen und der Außensender nur in geschützten Außenbereichen genutzt werden.

Dieses Gerät kann von Kindern ab 8 Jahren und darüber sowie von Personen mit verringerten physischen, sensorischen oder mentalen Fähigkeiten oder Mangel an Erfahrung und Wissen benutzt werden, wenn sie beaufsichtigt werden oder bezüglich des sicheren Gebrauchs des Geräts unterwiesen wurden und die daraus resultierenden Gefahren verstanden haben.

Kinder dürfen nicht mit dem Gerät spielen.

Das Gerät ist ausschließlich für den Privathaushalt und nicht für die kommerzielle Nutzung bestimmt.

Dieses Gerät darf nicht für medizinische Zwecke oder für die Information der Öffentlichkeit genutzt werden.

Gerät ausschließlich für den vorgesehenen Zweck verwenden. Es darf nicht modifiziert oder technisch verändert werden.

Symbol- und Begriffserklärung



WARNUNG

Dieses Signalsymbol/-wort bezeichnet eine Gefährdung mit mittlerem Risikograd, die, wenn sie nicht vermieden wird, den Tod oder eine schwere Verletzung zur Folge haben kann.



VORSICHT

Dieses Signalsymbol/-wort bezeichnet eine Gefährdung mit niedrigem Risikograd, die, wenn sie nicht vermieden wird, eine geringfügige oder mäßige Verletzung zur Folge haben kann.

Sicherheitshinweise



WARNUNG

Erstickungsgefahr!

Kinder können sich in der Verpackungsfolie verfangen sowie Kleinteile in den Mund stecken.

- Kinder nicht mit der Verpackung spielen lassen.
- Kinder von Kleinteilen fernhalten.
- Halten Sie Batterien und Kleinteilen von Kindern fern. Suchen Sie sofort einen Arzt auf, wenn eine Batterie verschluckt wurde.

Gefahren für bestimmte Personengruppen

Dieses Gerät kann von Kindern ab 8 Jahren und darüber sowie von Personen mit verringerten physischen, sensorischen oder mentalen Fähigkeiten oder Mangel an Erfahrung und Wissen benutzt werden, wenn sie beaufsichtigt werden oder bezüglich des sicheren Gebrauchs des Geräts unterwiesen wurden und die daraus resultierenden Gefahren verstanden haben.

- Kinder dürfen nicht mit dem Gerät spielen.
- Reinigung und Benutzer-Wartung dürfen nicht von Kindern ohne Beaufsichtigung durchgeführt werden.

Explosionsgefahr!

- Batterien niemals extremen Temperaturen wie direkter Sonneneinstrahlung oder Feuer, aussetzen. Gerät nicht auf einen Heizkörper legen. Auslaufende Batteriesäure kann Schäden verursachen.
- Batterien immer gemäß der korrekten Polarität einsetzen (+ und –)
- Nur Batterien gleichen Typs mit den entsprechenden technischen Daten einsetzen.
- Keine alten und neuen Batterien zusammen oder Batterien verschiedener Typen oder Hersteller einsetzen.
- Batterien nicht kurzschließen, ins Feuer werfen oder auseinanderbauen.
- Nicht-aufladbare Batterien dürfen nicht Batterien nicht aufgeladen.

Verätzungsgefahr!

Im Fehlerfall oder bei Beschädigung kann aus der Batterie Elektrolyt auslaufen.

- Jeden Kontakt mit ausgelaufenem Elektrolyt vermeiden.
- Bei Kontakt mit ausgelaufenem Elektrolyt die Stelle sofort mit klarem Wasser ausspülen.
- Bei Augenkontakt sofort einen Arzt aufsuchen.

Beschädigungsgefahr!

- Gerät keiner extremen Gewalteinwirkung oder Stößen aussetzen.
- Gerät nicht hohen Temperaturen, direktem Sonnenlicht, Staub, Feuchtigkeit, Tropf- oder Spritzwasser aussetzen.
- Gerät nicht in Wasser oder andere Flüssigkeiten tauchen. Keine mit Flüssigkeit gefüllten Gegenstände, z. B. Vasen, auf das Gerät stellen.
- Kontakt des Geräts mit ätzenden Materialien vermeiden.
- Gehäuse nicht öffnen und Sie keine baulichen Bestandteile des Geräts manipulieren.
Dieses Gerät enthält keine Teile, die vom Benutzer gewartet werden müssen. Jegliche Wartung muss von qualifiziertem Fachpersonal durchgeführt werden.

Haftungsausschluss

Die Wetterdaten werden über Ihr WLAN-Netz mit Internetverbindung übertragen. Die nachhaltige Verwendung der Wetterstation hängt von der Betriebsbereitschaft der Übertragungsmedien ab, auf die der Verkäufer keinen Einfluss hat. Ausfälle der Übertra-

gungsmedien sind nicht ausgeschlossen. Sie stellen keinen Mangel des Gerätes dar.

Der Verkäufer hat ebenfalls keinen Einfluss auf die übertragenen Wetterdaten und Wetterprognosen. Hersteller und Händler übernehmen keine Verantwortung für inkorrekte Messwerte und Folgen, die sich daraus ergeben.

Dieses Gerät ist nur für den Heimgebrauch vorgesehen und liefert keine 100%-ige Genauigkeit. Die Vorhersagen dieses Geräts sind als Anhaltswerte zu verstehen.

Beachten Sie, dass unsere Gewährleistung bei missbräuchlicher oder unsachgemäßer Behandlung, bei Nichtbeachtung der für das Gerät geltenden Sicherheitshinweise, bei Gewaltanwendungen oder bei Eingriffen, die nicht von der von uns autorisierten Serviceadresse vorgenommen wurden, erlischt.

Die technischen Daten dieses Geräts können ohne vorherige Ankündigung geändert werden.

Diese Anleitung darf ohne schriftliche Genehmigung durch den Hersteller nicht vervielfältigt werden, auch nicht auszugsweise.



WARNUNG Gesundheitsgefahr!

Batterien enthalten gesundheitsschädliche Säuren.

- Schwache Batterien möglichst schnell austauschen, um ein Auslaufen zu vermeiden.
- Beim Hantieren mit ausgelaufenen Batterien beschichtete Handschuhe und Schutzbrille tragen!

Geräteübersicht / Lieferumfang

Lieferumfang kontrollieren



WARNUNG Erstickungsgefahr!

Kinder können sich in der Verpackungsfolie verfangen sowie Kleinteile in den Mund stecken.

- Kinder nicht mit der Verpackung spielen lassen.
- Kinder von Kleinteilen fern halten.

Lieferumfang:

- 1 Basisstation WD 2000
- 1 Außensender TX205DTH
- USB-Kabel für Basisstation
- 6 Batterien (LR06 / AA / Mignon), für die Nutzung von Basisstation und Außensender
- 1 Bedienungsanleitung mit Garantiekarte

1. Nehmen Sie alle Teile aus der Verpackung und prüfen Sie sie auf Vollständigkeit und Unversehrtheit.
2. Bei beschädigten oder fehlenden Lieferbestandteilen kontaktieren Sie die in der Garantiekarte angegebene Service-Adresse.

Basistation, Anzeigen

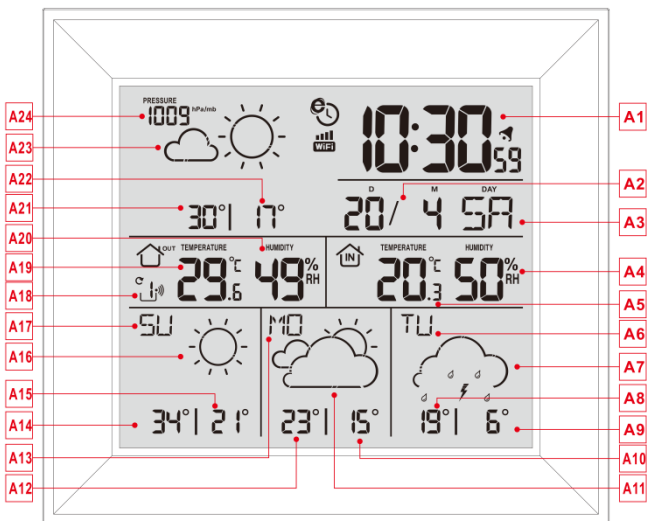

Teil A – LCD-Anzeige

A1: Uhrzeit

A2: Kalender

A3: Wochentag

A4: Innenluftfeuchtigkeit

A5: Innentemperatur

A6: Wochentag für den nächsten dritten Tag

A7: Wettervorhersage für den nächsten dritten Tag

A8: Vorhersage der Höchsttemperatur für den nächsten dritten Tag

A9: Vorhersage der Mindesttemperatur für den nächsten dritten Tag

A10: Vorhersage der Mindesttemperatur für den nächsten zweiten Tag

A11: Wettervorhersage für den nächsten zweiten Tag

A12: Vorhersage der Höchsttemperatur für den nächsten zweiten Tag

A13: Wochentag für den nächsten zweiten Tag

A14: Vorhersage der Höchsttemperatur für morgen

A15: Vorhersage der Mindesttemperatur für morgen

A16: Wettervorhersage für morgen

A17: Wochentag für morgen

A18: Kanal des Funk-Außensenders

A19: Außentemperatur

A20: Außenluftfeuchtigkeit

A21: Vorhersage der Höchsttemperatur für heute

A22: Vorhersage der Mindesttemperatur für heute

A23: Wettervorhersage für heute

A24: Luftdruck

 : Symbol für die Netzzeit

 : WIFI-Symbol

 : Anzeige der WIFI-Signalstärke

 : Symbol für niedrige Batteriespannung / Batterieendanzeige

 : Symbol für drahtlosen Empfang

 : Symbol für die Außensender-Kanalschleife

MAX: Anzeige des Symbols für die Aufzeichnung der maximalen Temperatur und Luftfeuchtigkeit

MIN: Anzeige des Symbols für die Aufzeichnung der minimalen Temperatur und Luftfeuchtigkeit

Basisstation, Tasten

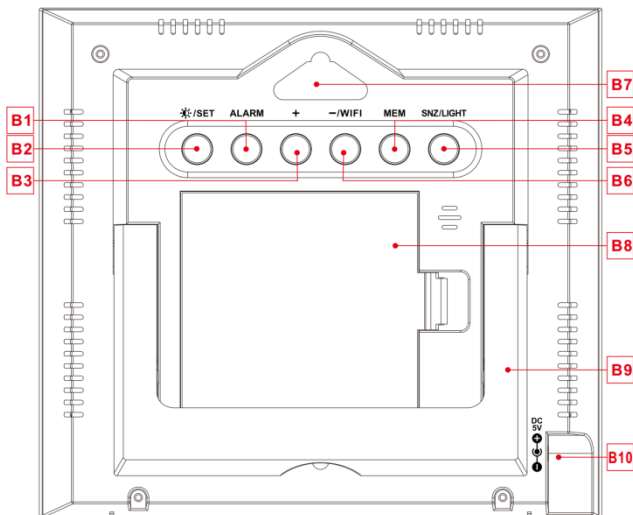

Teil B – Rückseitentasten und Stromversorgung

- B1: "ALARM" -Taste
- B2: "☀️ /SET" -Taste
- B3: "+" -Taste
- B4: "MEM" -Taste
- B5: "SNZ/LIGHT" -Taste
- B6: "WIFI/-" -Taste

B7: Aufhängevorrichtung für das Gerät

B8: Batteriefach

B9: Stützrahmen / Standfuß

B10: DC- Netzeingangsbuchse

Außensender

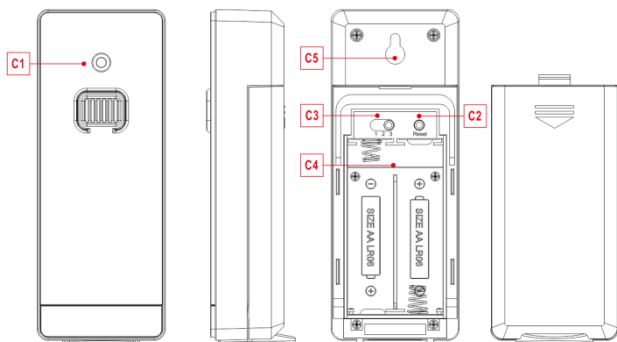

Teil C – Funk-Außensender

C1: LED für das Sendesignal

C2: “RESET” -Taste

C3: Kanal-Auswahlschalter

C4: Batteriefach

C5: Aufhängevorrichtung für das Gerät

Inbetriebnahme



WARNUNG Erstickungsgefahr!

Kinder können Batterien in den Mund stecken.

- Halten Sie Batterien von Kindern fern. Suchen Sie sofort einen Arzt auf, wenn eine Batterie verschluckt wurde.

- Öffnen Sie die Batteriefachabdeckung des Funk-Außensensors und drücken Sie den Kanalwahlschalter im Batteriefach des Funk-Außensensors. Stellen Sie den richtigen Kanal ein und legen Sie 2 x AA-Batterien unter Beachtung der Polarität ["+" und "-" Markierungen] ein. Bringen Sie die Abdeckung des Batteriefachs wieder an.

- Wenn Sie die Batterien einlegen, leuchten alle Symbole auf dem LCD-Display kurz für 3 Sekunden auf. Der drahtlose Außensensor schaltet nun in den normalen Betriebsmodus, um die Temperatur und die Luftfeuchtigkeit in der Umgebung zu erfassen. Der Sensor sendet das Kanal 1 Funk-

signal, und das Intervall von etwa einer Minute wird automatisch das Kanal 1 Funksignal übertragen. Jedes übertragene Kanal 1 Funksignal Emission Sensoranzeige wird einmal blinken.

- APP-Software für die Installation der Basisstation :

Herunterladen der App:



Hardware-Anforderungen:

- iPhone 4s (oder höher) oder vergleichbares Smart-Gerät.

Software Requirements

- iOS 7 (oder höher) oder Android 4.3 (oder höher)
App (DirektWetter) herunterladen

Anwendungssoftware herunterladen unter der URL:

<https://direktwetter.eu/app/download-links.html>



Nutzer-Registrierung :

Nach dem Herunterladen und Öffnen der App springt das Programm aus einer Registrierungsschnittstelle heraus, entsprechend der unten gezeigten Registrierung. Nachdem die Registrierung abgeschlossen ist, öffnen Sie die Mailbox für die Kontoaktivierung.

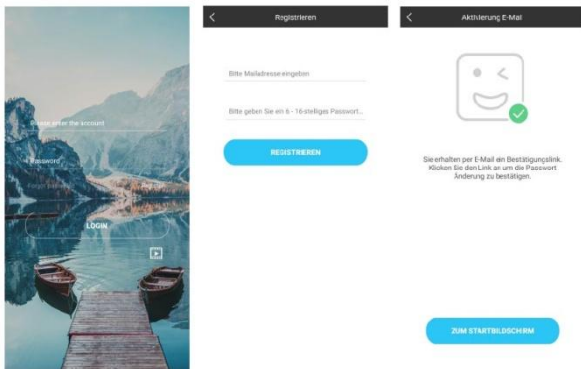

Schnittstelle für die Kontoanmeldung ->

Schnittstelle zur Kontoregistrierung ->

Aufforderung zur Aktivierung des Mailbox-Kontos ->

Mit der Wetterstation verbinden

1. Benutzerkonto anmelden
2. Vergewissern Sie sich, dass Ihr Telefon mit einem 2,4-GHz-Wi-Fi-Netz verbunden ist und die Bluetooth-Funktion eingeschaltet ist. (Die WiFi-Wetterstation unterstützt bei der Konfiguration derzeit nur das 2,4-GHz-Wi-Fi-Netz)
3. Schließen Sie die Wetterstation mit dem USB-Kabel an das Stromnetz an und halten Sie die Taste "**WIFI**" 3 Sekunden lang gedrückt, bis "WI-

FI AP" auf dem Gerätedisplay blinkt. Wenn das Gerät zum ersten Mal aktiviert wird, geht es automatisch in den AP-Modus über, und "WI-FI AP" blinkt auf dem Display.

4. Suchen Sie die Vorgabe "**Weathertyp**" und wählen sie es aus.
5. Wählen Sie die richtige Wi-Fi-Netzwerk-SSID aus und stellen Sie sicher, dass das eingegebene Wi-Fi-Passwort korrekt ist.
6. Folgen Sie den Anweisungen in der App, um das Gerät der Wetterstation zu koppeln:
Wenn die Meldung "Geräteverbindung erfolgreich" in der App angezeigt wird. Die Wetterstation wird den AP-Modus automatisch beenden. Falls nicht, halten Sie die "WIFI" Taste für 3 Sekunden gedrückt, um den Modus zu beenden.
7. Bestätigen Sie die Stadt, in der Sie sich gerade befinden:
Vergewissern Sie sich, dass der Ortungsdienst Ihres Telefons eingeschaltet und für diese App zugelassen ist.
Vergewissern Sie sich, dass die Stadt, in der Sie sich gerade befinden, erfolgreich auf der Karte lokalisiert werden kann. Bei einigen Städten kann es vorkommen, dass die Ortung fehlschlägt, weil es in der App keinen entsprechen-

den Erfolg gibt. Sie können den Standort manuell verschieben oder sich automatisch zu einer großen Stadt auf Verwaltungsebene positionieren lassen.

- Das Gerät stellt in wenigen Minuten automatisch eine Verbindung zu Ihrem Wi-Fi-Netzwerk zu Hause her. Das Wi-Fi-Symbol, das Signal-Symbol und alle Wetterdaten werden angezeigt, nachdem die Wi-Fi-Verbindung erfolgreich hergestellt wurde.

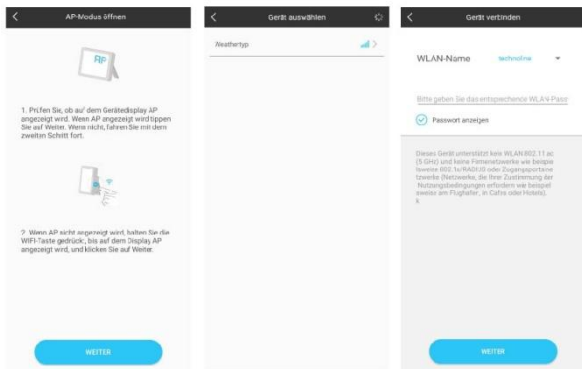

Stellen Sie sicher, dass das Gerät in den AP-Modus geht ->

Wählen Sie den Gerätenamen **“Weathertyp”** ->
Geben Sie das korrekte Wi-Fi-Passwort ein

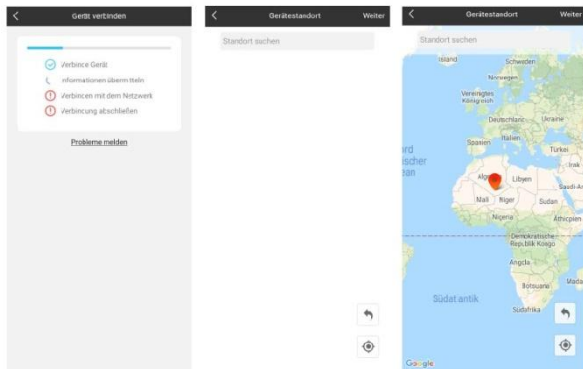

Verbinden Sie die Station ->
 Verbindung mit der Station erfolgreich ->
 Bestätigen Sie Ihren Standort

Hinweis: Die Wetterstation verfügt über zwei Stromversorgungen. Sie verwendet 4 AA-Batterien und eine Netzstromversorgung. Die WIFI-Funktion kann normal funktionieren, aber um die Stabilität der Kopplungsverbindung zu gewährleisten, wird eine Netzstromversorgung empfohlen.

Die Basisstation beginnt nun, eine Verbindung zum Außensensor herzustellen. Dieser Vorgang dauert

etwa 3 Minuten und wird durch ein blinkendes Antennen-Empfangssymbol "  " im "OUTDOOR"-Anzeigebereich des Empfängers angezeigt. Der "OUTDOOR"-Anzeigebereich zeigt eine Animation des Antennensymbols, die anzeigt, dass die Basisstation nach dem Signal des Außensenders sucht. Gleichzeitig beginnt die Basisstation mit dem Aufbau von WIFI-Verbindungen (Details siehe Beschreibung der WIFI-Verbindung)

Datenempfang

Außenwerte empfangen

Nach dem Einlegen der Batterien startet der Sender automatisch mit der Übertragung der Außenwerte an die Basisstation. Die Übertragung ist nach circa einer Minute abgeschlossen.

Wenn die Basisstation die Außenwerte nicht empfangen kann, erscheint „- -“ auf dem Display.

1. Prüfen Sie die Batterien und starten Sie einen weiteren Versuch. Beachten Sie, dass Sie für den Neustart immer die Batterien in Sender und Empfänger innerhalb von einer Minute einlegen müssen.
2. Vermeiden Sie die Nähe zu massiven Metallgegenständen und anderen elektrischen Geräten (Fernseher, Computer, Funktelefone).
3. Verändern Sie den Abstand zwischen Sender und Empfänger (Reichweite Freifeld max. 50 Meter, bei massiven Wänden, insbesondere mit Metallteilen kann sich die Senderreichweite erheblich reduzieren). Suchen Sie sich gegebenenfalls einen neuen Aufstellort für Sender und/oder Empfänger. „Sicht-



kontakt“ zwischen Sender und Empfänger verbessert oftmals die Übertragung.

Wenn die Übertragung erfolgreich war, zeigt das Display der Basisstation die Außentemperatur an.

4. Platzieren Sie den Sender an einem schattigen, vor Niederschlag geschützten Platz. Direkte Sonneneinstrahlung verfälscht die Messwerte und ständige Nässe belastet die elektronischen Bauteile unnötig.
5. Befestigen Sie den Sender mit dem Halter an der Wand befestigen oder stellen Sie ihn auf.
6. Stellen Sie die Basisstation auf.

Empfangsstärke-Symbol

Tipp: Die Empfangsstärke wird von vielen äußeren Faktoren beeinflusst und kann im Zeitverlauf stark schwanken. Zur Auswahl des endgültigen Standortes des Gerätes sollte deshalb die Empfangsqualität über einen längeren Zeitraum beobachtet werden.

-  - optimaler Empfang
-  - guter Empfang
-  - schwacher Empfang

Das Empfangsstärke-Symbol zeigt Ihnen die Stärke des Empfangssignals am Aufstellort an:

- Bei schwachem Empfang kann es zu Übertragungsproblemen kommen. In diesem Falle empfehlen wir einen anderen Aufstellort (siehe „Übertragungsprobleme“).

Bedienung

Manuelle Zeiteinstellung:

- Halten Sie die Taste “☀/SET” 2 Sekunden lang gedrückt und die Temperatureinheit °C blinkt. Drücken Sie die “+” und “-” Tasten, um die Temperatureinheit in °C oder °F einzustellen.
- Drücken Sie die “☀/SET” Taste, um Ihre Einstellung zu bestätigen und die Luftdruckeinheit hPa/mb blinkt. Drücken Sie die “+” und “-” Tasten, um die Luftdruckeinheit in hPa/mb, inHg oder mmHg einzustellen.
- Drücken Sie die “☀/SET” Taste, um Ihre Einstellung zu bestätigen und die 12/24 Stunden Zeitanzeige blinkt. Drücken Sie die “+” und “-” Tasten, um zwischen 12 und 24 Stunden als Zeitanzeige zu wählen.
- Drücken Sie die “☀/SET” Taste, um Ihre Einstellung zu bestätigen und die Zeitzoneanzeige blinkt, Drücken Sie die “+” und “-” Tasten, um die Zeitzone (-12 bis +12) einzustellen.

- Drücken Sie die “☀/SET” Taste, um Ihre Einstellung zu bestätigen und die Stundenanzeige blinkt. Drücken Sie die “+” und “-” Tasten, um die Stunde einzustellen.
- Drücken Sie die “☀/SET” Taste, um Ihre Einstellung zu bestätigen und die Minutenanzeige blinkt. Drücken Sie die “+” und “-” Tasten, um die Minute einzustellen.
- Drücken Sie die “☀/SET” Taste, um Ihre Einstellung zu bestätigen und die Monats- und Datumsanzeige blinken. Drücken Sie die “+” und “-” Tasten, um die Datumsanzeige als Monat/Datum oder Datum/Monat einzustellen.
- Drücken Sie die “☀/SET” Taste, um Ihre Einstellung zu bestätigen und die Jahresanzeige 2017 blinkt. Drücken Sie die “+” und “-” Tasten, um das Jahr einzustellen.
- Drücken Sie die “☀/SET” Taste, um Ihre Einstellung zu bestätigen und die Monatsanzeige blinkt. Drücken Sie die “+” und “-” Tasten, um den Monat einzustellen.
- Drücken Sie die “☀/SET” Taste, um Ihre Einstellung zu bestätigen und die Datumsanzeige blinkt.

Drücken Sie die “+” und “-” Tasten, um das Datum einzustellen.

- Drücken Sie die “☼/SET” Taste, um Ihre Einstellung zu bestätigen und die Anzeige der Wochentagsprache blinkt. Drücken Sie die “+” und “-” Tasten, um eine Sprache auszuwählen.

Wochentag	Englisch	Deutsch
Sonntag	SU	SO
Montag	MO	MO
Dienstag	TU	DI
Mittwoch	WE	MI
Donnerstag	TH	DO
Freitag	FR	FR
Samstag	SA	SA

Wochentag	Französisch	Niederländisch
Sonntag	DI	ZO
Montag	LU	MA

Dienstag	MA	DI
Mittwoch	ME	WO
Donnerstag	JE	DO
Freitag	VE	VR
Samstag	SA	ZA

Wochentag	Italienisch	Spanisch
Sonntag	DO	DO
Montag	LU	LU
Dienstag	MA	MA
Mittwoch	ME	MI
Donnerstag	GI	JU
Freitag	VE	VI
Samstag	SA	SA

Wochentag	Dänisch	Russisch
Sonntag	SO	BC

Montag	MA	ПН
Dienstag	TI	BT
Mittwoch	ON	CP
Donnerstag	TO	ЧТ
Freitag	FR	ПТ
Samstag	LO	СБ



- Drücken Sie die “/SET” Taste, um Ihre Einstellung zu bestätigen und zu beenden. Die Station kehrt in die normale Zeitanzeige zurück.

Hinweise:

- Nach 20 Sekunden ohne Tastendruck schaltet die Uhr automatisch vom Einstellmodus auf die normale Zeitanzeige um.
- Es gibt 8 Sprachen für den Wochentag: Englisch, Deutsch, Italienisch, Französisch, Spanisch, Niederländisch, Dänisch und Russisch
- Wenn die WIFI-Verbindung erfolgreich ist, wird die Zeit automatisch auf die Netzwerkzeit aktualisiert, das Symbol “” wird angezeigt, zum Zeitpunkt

der Einstellung werden Zeit und Zeitzonen nicht geändert.

Alarmeinrichtung:

- Drücken Sie einmal die "**ALARM**" Taste und die Anzeige wechselt in die Alarmaktivierungsmodus. Drücken Sie in diesem Modus erneut die "**ALARM**" Taste, um die Alarmfunktion zu aktivieren und ein kurzer "BI" Signalton ist zu hören, Während das Alarmsymbol "" angezeigt wird ist der Alarm aktiv. Drücken Sie die "**ALARM**" Taste erneut, um die Alarmfunktion zu deaktivieren und das Alarmsymbol "" wird nicht länger angezeigt.
- Halten Sie die "**ALARM**" Taste für 2 Sekunden gedrückt und die Stunde der Alarmzeit blinkt. Drücken Sie die "+" und "-" Tasten, um die Stunde einzustellen.
- Drücken Sie die "**ALARM**" Taste, um Ihre Einstellung zu bestätigen und die Minutenanzeige der Alarmzeit blinkt. Drücken Sie die "+" und "-" Tasten, um die Minute einzustellen.
- Drücken Sie die "**ALARM**" Taste, um Ihre Einstellung zu bestätigen und die Schlummerdauer

blinkt. Drücken Sie die “+” und “-” Tasten, um die Minuten der Schlummerzeit einzustellen.

- Drücken Sie die “**ALARM**” Taste, um Ihre Einstellung zu bestätigen und zu beenden.

Hinweise:

- Nach 20 Sekunden ohne Tastendruck schaltet die Uhr automatisch vom Einstellmodus auf die normale Zeitanzeige um.
- Der Alarm ertönt 2 Minuten lang, wenn Sie ihn nicht durch Drücken einer beliebigen Taste deaktivieren. In diesem Fall wird der Alarm nach 24 Stunden automatisch wiederholt.
- Der ansteigende Alarmton (Crescendo, Dauer: 2 Minuten) verändert die Lautstärke viermal, während das Alarmsignal ertönt.
- Der Einstellbereich der Schlummerzeit: 5 ~ 60MIN, OFF. Wenn OFF eingestellt wird, ist Schlummerfunktion ausgeschaltet. Die Schlummerzeit wird in Minuten angegeben.

Alarmton ausschalten

Drücken Sie während des Alarms eine beliebige Taste außer der “**SNZ**” Taste oder halten Sie die “**SNZ**” Taste für 3 Sekunden gedrückt, um das Alarmsignal zu

beenden.

Schlummerfunktion:

- Drücken Sie während des Alarmsignals die **“SNZ”** Taste, um die Schlummerfunktion zu aktivieren. Das Alarmsignal ertönt erneut, nachdem es bereits angehalten wurde.
- Drücken Sie während der aktiven Schlummerfunktion eine beliebige Taste außer der **“SNZ”** Taste oder halten Sie die **“SNZ”** Taste für 3 Sekunden gedrückt, um die Schlummerfunktion zu beenden.

Hinweis:

- Wenn die Schlummerfunktion auf OFF gestellt ist, hat die **“SNZ”** Taste keine Schlummerfunktion während der Alarm ertönt.

Maximale / minimale Temperatur / relative Luftfeuchtigkeit

Drücken Sie die **“MEM”** Taste, um die Daten für die maximale und minimale Innen- und Außentemperatur sowie die Luftfeuchtigkeit umzuschalten:

- Einmal, um die Höchstwerte für Temperatur und Luftfeuchtigkeit anzuzeigen.

- Zweimal, um die Mindestwerte für Temperatur und Luftfeuchtigkeit anzuzeigen.
 - Dreimal, um zu den aktuellen Temperatur- und Luftfeuchtwerten zurückzukehren.
- Halten Sie die Taste "**MEM**" für 2 Sekunden gedrückt, um die maximale und minimale Temperatur und Luftfeuchtigkeit zurückzusetzen. Dadurch werden alle aufgezeichneten Minimal- und Maximaldaten auf die aktuell angezeigten Werte zurückgesetzt.

Hinweis:

- *Liegt die gemessene Temperatur unter den Grenzwerten, wird **LL.L** angezeigt. Liegt der Temperaturmesswert über den Bereichen, wird **HH.H** angezeigt.*

Hintergrundbeleuchtung

- Wenn das Produkt mit Batterien betrieben wird, drücken Sie die "**SNZ/LIGHT**" Taste und die Hintergrundbeleuchtung leuchtet für 15 Sekunden auf.
- Wenn das Produkt im Netzbetrieb über Kabel betrieben wird, wird die Batterie automatisch die Stromversorgung trennen und die Hinter-

grundbeleuchtung wird immer hell eingeschaltet sein.

- Drücken Sie die “☀/SET” Taste, um die Helligkeit der Hintergrundbeleuchtung einzustellen, können Sie den 4 Zustand einstellen: 3 verschiedene Helligkeit Hintergrundbeleuchtung oder schalten Sie die Hintergrundbeleuchtung aus. Benutzer können nach den persönlichen Vorlieben der verschiedenen Helligkeitsstufen der Hintergrundbeleuchtung wählen oder die Hintergrundbeleuchtung komplett ausschalten.
- Wenn sich die Hintergrundbeleuchtung in einer dunklen Stufe oder ausgeschalteten Zustand befindet, drücken Sie die “**SNZ/LIGHT**” Taste, um um die maximale Helligkeit der Hintergrundbeleuchtung für 15 Sekunden anzuschalten.







Erklärung der Netzwettervorhersage

- Nachdem die Basisstation mit dem WIFI-Hotspot verbunden ist, werden die Wetterinformationen der Basisstation automatisch je-

de Stunde nach den Wettervorhersageinformationen aus dem Netz aktualisiert.

- Die Basisstation lädt automatisch den Echtzeit-Luftdruck, die Wettervorhersage für heute und die nächsten drei Tage sowie die Vorhersage der Höchst- und Tiefsttemperaturen aus dem Netz herunter.
- Die Basisstation lädt automatisch die Daten der Innen- und Außentemperatur und der Luftfeuchtigkeit von der Basisstation auf den Server hoch, und die APP kann die Daten automatisch über das Netzwerk vom Server herunterladen.
- Bei Batteriebetrieb stellt die Wetterstation einmal pro Stunde automatisch eine Verbindung zum WIFI her, um das oben beschriebenen Hoch- und Runterladen der Daten über das Netzwerk durchzuführen. Wenn Sie Netzstrom verwenden, wird die WIFI-Verbindung immer funktionieren.

Symbol für die Wettervorhersage, das auf der Basisstation angezeigt werden kann :

Sonnig	Meistens sonnig
	
Teilweise bewölkt	Meistens bewölkt
	
Bewölkt	Stellenweise Regen
	
Meistens Regen	Schauer



Starkregen



Gewitter



Hagelschauer



Hagel



Weicher Hagel /
Graupel



Stellenweise Schnee



Meistens Schnee



Schneeschauer



Starker Schneefall



Schneeregen



Nebel



Windig / stürmisch



Trüb



Angaben der App-Oberfläche :

Anzeige der Daten auf der Startseite :



Startbildschirm-Datenanzeige 1 ->

Startbildschirm-Datenanzeige 2

D1: Hauptmenüleiste

D2: Balkendiagramm-Ansicht

D3: Standort/Stadt

- D4: Temperatur- und Luftfeuchtigkeitsdaten der Basisstation und Wetter von heute
- D5: Schnelleinstellung des Temperatur- und Luftfeuchtigkeitsalarms für die Basisstation
- D6: "Gefühlter" Temperaturwert
- D7: Luftdruckwert von heute
- D8: Gerätename des Funk-Aussenders
- D9: Batteriestand der Funk-Aussender
- D10: Temperatur- und Luftfeuchtigkeitsdaten des Funk-Aussenders
- D11: Schnelleinstellung des Temperatur- und Luftfeuchtigkeitsalarms des Funk-Aussenders
- D12: Wettervorhersage für die nächsten vier Tage
- D13: Wettervorhersage für den nächsten Tag
- D14: Heutige Windgeschwindigkeit und -richtung
- D15: Heutiger Sonnenaufgang und Sonnenuntergang

Anzeige der Tabellendaten :

- Klicken Sie auf das Balkendiagramm-Symbol "D2" der < **Startbildschirm-Datenanzeige 1** > und die App springt automatisch < **Balkendiagramm-Ansicht** >. Klicken Sie auf

das <**MAIN**> Spalte in der oberen linken Ecke der < **Balkendiagramm-Ansicht** > und Sie können wählen, ob Sie das Datendiagramm der Basisstation oder der Funkaussensender sehen möchten.

- Klicken Sie auf die "**T**" (Tag), "**W**" (Woche) oder "**M**" (Monat) Felder, um zu wählen, ob Sie die täglichen, wöchentlichen oder monatlichen Datentabellen anzeigen möchten.
- Klicken Sie auf die Felder "**Temperatur**", "**Luftfeuchtigkeit**" und "**Luftdruck**" oben rechts auf dem Bildschirm und wählen Sie die historische Aufzeichnung der Temperatur, der Luftfeuchtigkeit oder des Luftdrucks aus.



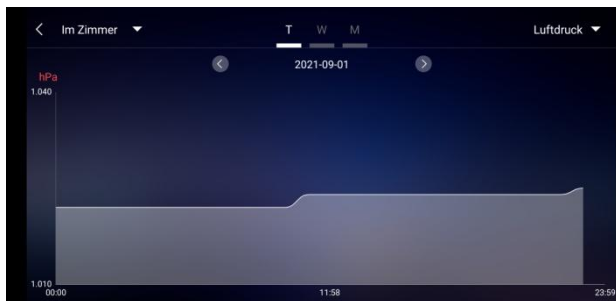
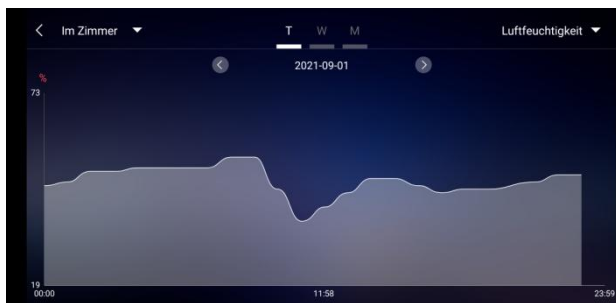

Anzeige der Datendiagramme - täglich

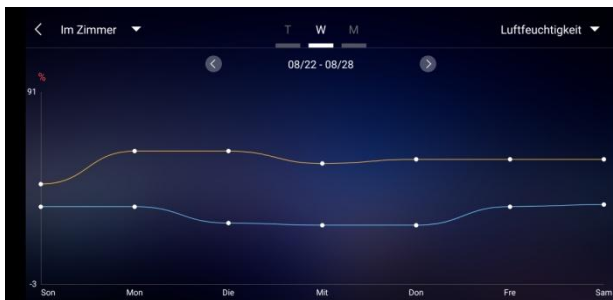
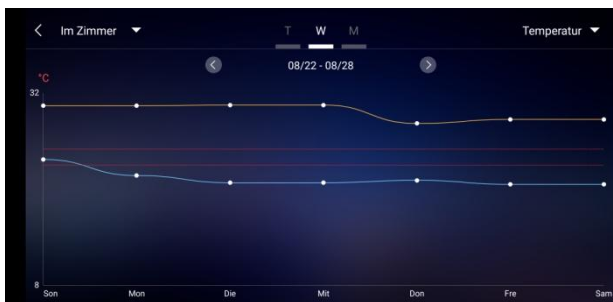



Anzeige der Datendiagramme - wöchentlich





Anzeige der Datendiagramme - monatlich

Temperatur- und Luftfeuchtigkeits- Alarmeinstellung

- Klicken Sie auf der Startseite auf "**D5**", um schnell zu den Einstellungen für den

Temperatur- und Luftfeuchtigkeitswarner der Basisstation zu gelangen.

- Richten Sie den Funk-Aussensender für Temperatur- und Luftfeuchtigkeitswarnungen ein. Klicken Sie auf den mit **“D8”** ausgewählten Kanal und dann auf, **“D11”**, um schnell die Schnittstelle für den Temperatur- und Luftfeuchtigkeitsalarm des Funk-Aussensenders zu öffnen und den Kanal einzustellen.

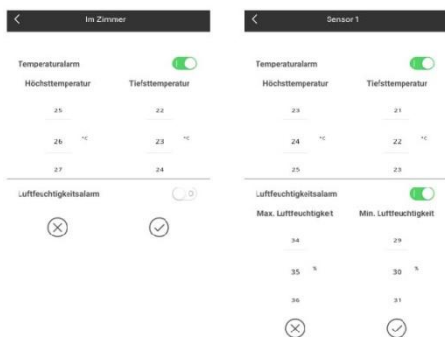

Einstellung des Temperatur- und Luftfeuchtigkeitsalarms für die Basisstation (links)

und den Aussensender (rechts)

Temperatur- und Luftfeuchtigkeitsalarm

- Nachdem die Einrichtung des Temperatur- und Luftfeuchtigkeitsalarms abgeschlossen ist, klicken Sie zur Bestätigung auf das Prüfsymbol "V". Die Alarmeinstellung wird über die WiFi-Verbindung mit der Basisstation geteilt. Sobald ein Temperatur- oder Luftfeuchtigkeitsalarm aktiviert wird, werden die Alarminformationen über die WiFi-Verbindung mit der App geteilt und die App wird automatisch eine Alarmmeldung anzeigen.

Menübeschreibung

- Klicken Sie auf der Startseite auf **"D1"** und die linke Seite wird aus dem Hauptmenü herausgezogen. Klicken Sie auf den Bereich oder Funktionsblock des Symbols, der den Funktionseinstellungen in der Übersicht unten entspricht.

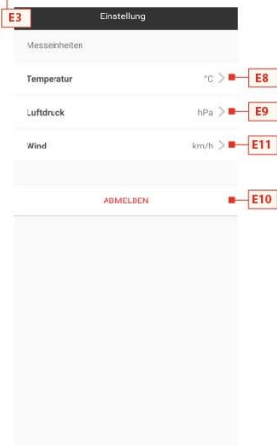
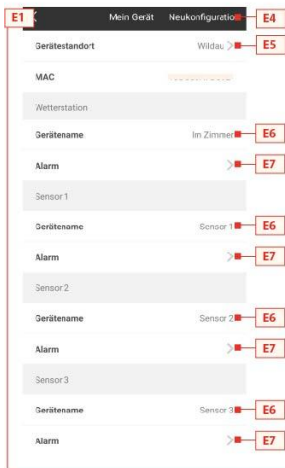

- E1: Geräteverwaltungsmenü
- E2: Menü zur Änderung des Kontopassworts
- E3: Einstellungsmenü
- E4: Erneutes Verbinden der Basisstation
- E5: Neupositionierung der Basisstation
- E6: Gerätename der Station/des Sensors ändern
- E7: Öffnen der Temperatur- und Feuchtealarmfunktion der Station / des Senders
- E8: Einstellen der Temperaturanzeige des Geräts
- E9: Einstellen der Luftdruckanzeige des Geräts
- E10: Abmelden vom Konto
- E11: Einstellen der Windgeschwindigkeitsanzeige des Geräts
- E12: Menü zum Herunterladen von Daten
- E13: Video-Link für Hilfe
- E14: Menü mit Problemformular für Fehlerfälle

Batterieendanzeige



WARNUNG Gesundheitsgefahr!

Batterien enthalten gesundheitsschädliche Säuren.

- Schwache Batterien möglichst schnell austauschen, um ein Auslaufen zu vermeiden.
- Beim Hantieren mit ausgelaufenen Batterien beschichtete Handschuhe und Schutzbrille tragen!

Wenn das Batteriesymbol “”

- in der Spalte "IN" erscheint, wechseln Sie bitte rechtzeitig die Batterie der Basisstation.
- erscheint in der Spalte "OUT", bestätigen Sie bitte den Kanal der Batterieaufforderung und wechseln Sie die Batterie des Außensenders des Kanals rechtzeitig

1. Wechseln Sie die entsprechenden Batterien sobald wie möglich.

2. Verwenden Sie nur Alkaline-Batterien.
Wiederaufladbare Batterien sind nicht geeignet, da diese über eine zu geringe Spannung verfügen.
3. Gehen Sie dabei vor, wie im Kapitel „Inbetriebnahme“ auf Seite 180 beschrieben.
4. Entsorgen Sie leere Batterie umweltgerecht, wie im Kapitel "Entsorgung" auf Seite 223 beschrieben.

Bitte beachten: Nach einem Batteriewechsel im Sender oder im Empfänger muss Ihr Gerät den Außen-sender immer neu „anlernen“.

Reinigung

Eindringen von Wasser in das Gehäuse und die Nutzung von ätzenden und scharfen Reinigungsmitteln kann das Gerät beschädigen oder zerstören.

- Reinigen Sie die Basisstation und den Außensender mit einem trockenen, fusselfreien Tuch.

Fehlerbehebung

- Falsche Werte vom Außensender oder kein Signal.
 - Batterien des Außensenders sind leer.
Bitte ersetzen.
 - Es befinden sich Störquellen oder Hindernisse in der Nähe oder die Entfernung zur Basisstation ist zu groß.
Die Position des Außensenders und/oder der Basisstation ändern. „Sichtkontakt“ zwischen Sender und Empfänger verbessert oftmals die Übertragung.
 - Internes Verbindungsproblem.
Basisstation und Außensender neu starten durch Entnahme und Wiedereinsetzen der Batterien.
- Kein Empfang des Zeitsignals und der Wettervorhersage.
 - Der Datenempfang könnte beeinträchtigt sein durch naheliegende Berge und Täler, durch nahe Autobahnen, Gleise, Flughäfen, Hochspannungsleitungen, etc., durch nahe Baustellen, durch nahe elektrischer Geräte (Computer, Fernseher, etc) und metallischer Gegenstände, durch die Position inmitten hoher Gebäude oder in beweg-

ten Fahrzeugen, durch Betonbauten.

Basisstation an einem Ort mit optimalem Empfang platzieren, z. B. in der Nähe von Fenstern und entfernt zu metallischen oder elektrischen Gegenständen

Es wird empfohlen, einen Abstand von mindestens 1,5 – 2 Metern zu eventuell störenden Geräten wie Computerbildschirmen und Fernsehgeräten einzuhalten.

Spätestens über Nacht sollte die Station das Wetter korrekt anzeigen. Nachts sind die atmosphärischen Störungen meist geringer und ein Empfang ist in den meisten Fällen möglich.

- Das WiFi-Symbol blinkt auf dem Stationsdisplay, was bedeutet, dass die Basisstation keine Verbindung zum App-Server hat.
 - Bitte überprüfen Sie, ob Ihre WiFi-Verbindung online ist und funktioniert.
 - Prüfen Sie, ob die App den richtigen WLAN-Key verwendet.
- Auf dem Stationsdisplay blinken nur die WiFi-Buchstaben, d.h. die Basisstation hat keine Verbindung zum WLAN.
 - Bitte überprüfen Sie, ob Ihre WiFi-Verbindung online ist und funktioniert.

- Prüfen Sie, ob die App den richtigen WLAN-Key verwendet.

Falls das Problem weiterhin besteht, wenden Sie sich an den Service-Kontakt (siehe Kapitel „Service“ auf Seite 227).

Entsorgung

Verpackung

Die Geräteverpackung besteht aus recyclingfähigen Materialien. Entsorgen Sie diese umweltgerecht und sortenrein in den entsprechenden Sammelbehältern.

Gerät



Altgeräte und Batterien dürfen nicht im normalen Hausmüll entsorgt werden. Entsprechend Richtlinie 2012/19/EU sind die Geräte

 (Basisstation und Außensender) am Ende ihrer Lebensdauer einer geordneten Entsorgung zuzuführen. Dabei werden in den Geräten enthaltene Wertstoffe der Wiederverwertung zugeführt und die Belastung der Umwelt vermieden. Geben Sie die Altgeräte an einer Sammelstelle für Elektroschrott oder einem Wertstoffhof ab.

Batterien



Entnehmen Sie vor der Entsorgung die Batterien aus den Geräten (Basisstation und Außensender) und entsorgen Sie diese separat.

Jeder Verbraucher ist gesetzlich verpflichtet, verbrauchte Batterien an einer Sammelstelle für Altbatterien bei einem Wertstoffhof oder im Batterie vertreibenden Handel abzugeben.

Technische Daten

Basisstation

- Temperatur-Messbereich: -20°C bis +60 °C, Anzeige "OF.L" außerhalb dieses Bereichs
- Temperatureauflösung: +/- 0,1 °C
- Luftfeuchtigkeits-Messbereich: 20%RH bis 95%RH
- Empfang der Außensenderdaten: alle 5 Sekunden
- Frequenz-Bandbreite Empfang 868 MHz
- Batterien: 4x 1,5 V, Typ AA (alternativ zu USB-Kabel)
- Abmessungen: 148 x 134 x 30 mm

Außensender

- Temperatur-Messbereich: -40 bis +70 °C, Anzeige "OF.L" außerhalb dieses Bereichs
- Temperatureauflösung: +/- 0,1 °C
- Luftfeuchtigkeits-Messbereich: 20%RH bis 95%RH
- Funk-Übertragungssignal: 868 MHz
- Sendeleistung 13 dBm
- Funk-Übertragungreichweite: 50 m (bei optimalen Bedingungen)
- Schutzart: IPX4

- Batterien: 2x 1,5 V, Typ AA
- Abmessungen: 40 x 102 x 26 mm

EU-Konformitätserklärung



Mit der CE-Kennzeichnung erklärt der Inverkehrbringer gemäß EU-Verordnung 765/2008, dass das Gerät den geltenden Anforderungen genügt, die in den Harmonisierungsrechtsvorschriften der Gemeinschaft über ihre Anbringung festgelegt sind.

Wir erklären hiermit, dass sich die im folgenden bezeichneten Geräte WD 2000 (Basisstation) und TX205DTH (Außensender) in Übereinstimmung mit den grundlegenden Anforderungen und den anderen relevanten Vorschriften der Richtlinie 2014/53/EU und 2011/65/EU befinden.

Die vollständige Konformitätserklärung im PDF-Format kann bei unserer Serviceadresse angefordert werden

Service

Technotrade Import-Export GmbH
Gewerbepark 10
15745 Wildau

Service Hotline: +49 3375 216064
(normale Kosten im deutschen Festnetz,
anbieterabhängig)

E-Mail: service@technotrade-berlin.de

Aktionskennung: 02/24/22

Garantiebedingungen

Unsere Produkte unterliegen einer strengen Qualitätskontrolle. Sollte dieses Gerät trotzdem nicht einwandfrei funktionieren, bedauern wir dies sehr und bitten Sie, sich an unsere auf der Garantiekarte aufgeführte Serviceadresse zu wenden. Gern stehen wir Ihnen auch telefonisch über die in der Garantiekarte ausgedruckte Service-Hotline zur Verfügung. Für die Geltendmachung von Garantieansprüchen gilt – ohne, dass dadurch Ihre gesetzlichen Rechte eingeschränkt werden – Folgendes:

1. Garantieansprüche können Sie nur innerhalb eines Zeitraumes von max. 3 Jahren, gerechnet ab Kaufdatum, erheben. Unsere Garantieleistung ist auf die Behebung von Material- und Fabrikationsfehlern bzw. den Austausch des Gerätes beschränkt. Unsere Garantieleistung ist für Sie kostenlos.
2. Garantieansprüche müssen jeweils nach Kenntniserlangung unverzüglich erhoben werden.
3. Die Geltendmachung von Garantieansprüchen nach Ablauf des Garantiezeitraumes ist ausgeschlossen, es sei denn, die Garantieansprüche

werden innerhalb einer Frist von 2 Wochen nach Ablauf des Garantiezeitraumes erhoben.

4. Ein defektes Gerät übersenden Sie bitte unter Beifügung der Garantiekarte und des Kassensbons **portofrei** an die Serviceadresse. Wenn der Defekt im Rahmen unserer Garantieleistung liegt, erhalten Sie ein repariertes oder neues Gerät zurück. Mit Reparatur oder Austausch des Gerätes beginnt kein neuer Garantiezeitraum. Maßgeblich bleibt der Garantiezeitraum von 3 Jahren ab Kaufdatum. Dies gilt auch bei Einsatz eines Vor-Ort-Services.

Bitte beachten Sie, dass unsere Garantie bei missbräuchlicher oder unsachgemäßer Behandlung, bei Nichtbeachtung der für das Gerät geltenden Sicherheitsvorkehrungen, bei Gewaltanwendungen oder bei Eingriffen, die nicht von der von uns autorisierten Serviceadresse vorgenommen wurden, erlischt. Vom Garantieumfang nicht (oder nicht mehr) erfasste Defekte am Gerät oder Schäden, durch die die Garantie erloschen ist, beheben wir gegen Kostenerstattung. Dazu senden Sie das Gerät bitte an unsere Serviceadresse.



Garantiekarte

Hotline: +49 3375 216064,

Montag – Freitag, 08:00 – 20:00 Uhr

Kosten: normale Kosten im deutschen Festnetz,
anbieterabhängig

Technotrade Import-Export GmbH, Gewerbepark 10
15745 Wildau

service@technotrade-berlin.de

technoline, Station WD2000 und Sensor TX205DTH

Artikelnummer: 8756, Promotion: 02/24/22

Kundenname: _____

Kundenadresse: _____

Kundentelefonnummer: _____

Ausführliche Fehlerbeschreibung: _____

Weather station WD 2000

User manual

Table of contents

Introduction	236
For your safety	237
Intended use.....	237
Explanation of symbols and terms	239
Safety instructions	240
Disclaimer.....	243
Unit overview / scope of delivery	245
Checking the scope of delivery	245
Base station, Display.....	247
Base station, Buttons	250

Outdoor sensor.....	252
Commissioning	253
Download App.....	254
User registration	255
Pairing with weather station device	256
Receiving data	262
Receiving outdoor values	262
Reception strength symbol.....	263
Operation	265
Manual time setting	265
Setting the daily alarm	270
Switching off the alarm signal	272
Snooze function.....	272
Maximum / minimum temperature / relative humidity	273

Background lighting	275
Explanation of the network weather forecast	276
App interface specifications	282
Front page data display	282
Data chart display	283
Temperature and humidity alert setting	288
Temperature and humidity alert	289
Menu description	290
Low battery display	293
Cleaning	295
Troubleshooting	296
Disposal	298
Packaging	298

Unit	298
Batteries	298
Specifications	300
EU declaration of conformity	301
Service	302
Warranty conditions	303
Warranty card	305



Before you start using your new appliance, please read these operating instructions carefully. It contains important information for your safety as well as for the use and care of the appliance.

Keep the operating instructions for future use. If this appliance is passed on to a third party, these operating instructions must also be handed over. These instructions can also be downloaded from our website as a pdf file:

www.technotrade-berlin.de

Introduction

You have purchased a weather station with the innovative DirektWetter technology. Weather specialist developed this world first, which helps your station to receive regional weather forecasts produced professional meteorologists.

In addition, the local outdoor temperature is transmitted to the base station via a radio transmitter with 868 MHz and a range of up to 50 metres. This gives you a comprehensive picture of the current and future weather situation.

Thanks to the latest technology, the weather station is easy to operate with just a few buttons.

For your safety

Intended use

This weather station is used to display and carry out the functions mentioned in the operating instructions.

The unit consists of a receiver (base station) and a transmitter. The receiver and the transmitter are battery-operated and can therefore be set up independently of power sources. A smartphone with internet access is required to use the station with the free app.

The base station may only be used in dry indoor areas and the outdoor transmitter only in protected outdoor areas.

This appliance can be used by children aged from 8 years and above and persons with reduced physical, sensory or mental capabilities or lack of

experience and knowledge if they have been given supervision or instruction concerning use of the appliance in a safe way and understand the hazards involved.

Children must not play with the appliance.

The appliance is intended for domestic use only and not for commercial use. This appliance must not be used for medical purposes or for providing information to the public.

Use the device only for its intended purpose. It must not be modified or technically altered.

Explanation of symbols and terms



WARNING

This signal icon/word indicates a hazard with a medium level of risk which, if not avoided, may result in death or serious injury.



CAUTION

This signal symbol/word indicates a low-risk hazard which, if not avoided, may result in minor or moderate injury.

Safety instructions



WARNING

Danger of choking!

Children can get caught in the packaging film and put small parts in their mouths.

- Do not let children play with the packaging.
- Keep children away from small parts.
- Keep batteries and small parts away from children.

Seek medical attention immediately if a battery is swallowed.

Dangers for certain groups of people

This appliance can be used by children aged from 8 years and above and persons with reduced physical, sensory or mental capabilities or lack of experience and knowledge if they have been given supervision or instruction concerning use of the appliance in a safe way and understand the hazards involved.

- Children must not play with the appliance.
- Cleaning and user maintenance must not be carried out by children without supervision.

Danger of explosion!!

- Never expose batteries to extreme temperatures such as direct sunlight or fire. Do not place the unit on a radiator. Leaking battery acid can cause damage.
- Always insert batteries according to the correct polarity (+ and -).
- Only use batteries of the same type with the corresponding technical data.
- Do not use old and new batteries together or batteries of different types or manufacturers.
- Do not short-circuit batteries, throw them into fire or disassemble them.
- Non-rechargeable batteries are not to be recharged.

Danger of chemical burns!

In the event of a fault or damage, electrolyte can leak from the battery.

- Avoid any contact with leaking electrolyte.
- In the event of contact with leaking electrolyte, rinse the area immediately with clean water.
- In case of eye contact, consult a doctor immediately.

Risk of damage!

- Do not expose the unit to extreme force or impact.
- Do not expose the unit to high temperatures, direct sunlight, dust, moisture, dripping or splashing water.
- Do not immerse the unit in water or other liquids. Do not place objects filled with liquids, such as vases, on the unit.
- Avoid contact of the unit with corrosive materials.

- Do not open the casing or tamper with any structural parts of the unit.
- This appliance does not contain any user-serviceable parts. Any maintenance must be carried out by qualified personnel.

Disclaimer

The weather data is transmitted via your WLAN network with internet connection. The continued use of the weather station depends on the operational readiness of the transmission media, over which the seller has no influence. Failures of the transmission media are not excluded. They do not represent a defect of the device.

The seller also has no influence on the transmitted weather data and weather forecasts. The manufacturer and dealer accept no responsibility for incorrect readings and the consequences thereof.

This device is intended for home use only and does not provide 100% accuracy. The forecasts

of this device are to be understood as indicative values.

Please note that our warranty is void in the event of misuse or improper handling, non-observance of the safety instructions applicable to the unit, the use of force or interventions not carried out by the service address authorized by us.

The specifications of this unit are subject to change without notice.

This manual may not be reproduced, in whole or in part, without the written consent of the manufacturer.



WARNING Health hazard!

Batteries contain acids that are harmful to health.

- Replace weak batteries as quickly as possible to avoid leakage.
- Wear coated gloves and protective goggles when handling leaking batteries!

Unit overview / scope of delivery

Checking the scope of delivery



WARNING Choking hazard!

Children can get caught in the packaging film and put small parts in their mouths.

- Do not let children play with the packaging.
- Keep children away from small parts.

Scope of delivery:

- 1 Base station WD 2000
- 1 Outdoor sensor TX205DTH
- USB cable for base station
- 6 batteries (LR06 / AA / Mignon), for use with base station and outdoor sensor
- 1 Operating instructions with warranty card

1. Remove all parts from the packaging and check that they are complete and undamaged.
2. If any parts are damaged or missing, contact the service address indicated on the warranty card.

Base station, Display

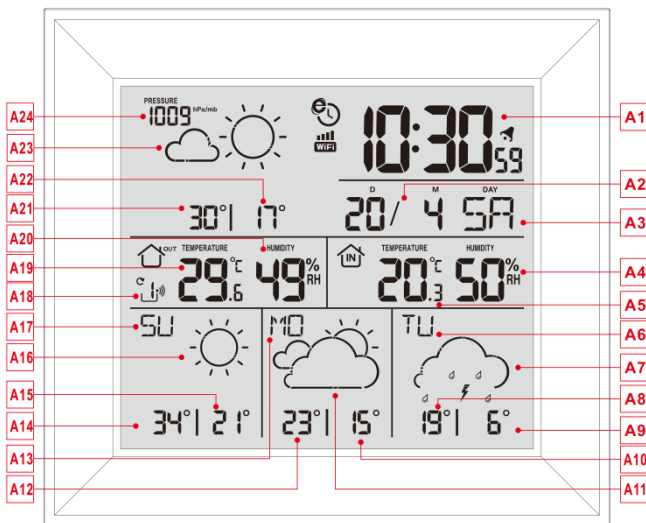

Part A-Positive LCD

A1: Time

A2: Calendar

A3: Weekday

A4: Indoor humidity

- A5: Indoor temperature
- A6: Weekday for the next third day
- A7: Weather forecast for the next third day
- A8: Maximum temperature forecasts for the next third day
- A9: Minimum temperature forecast for the next third day
- A10: Minimum temperature forecast for the next second day
- A11: Weather forecast for the next second day
- A12: Maximum temperature forecasts for the next second day
- A13: Weekday for the next second day
- A14: Maximum temperature forecast for tomorrow
- A15: Minimum temperature forecast for tomorrow
- A16: Weather forecast for tomorrow
- A17: Weekday for tomorrow
- A18: Remote wireless sensor channel
- A19: Outdoor temperature
- A20: Outdoor humidity

A21: Maximum temperature forecast for today

A22: Minimum temperature forecast for today

A23: Weather forecast for today

A24: Barometric pressure

 : Network time icon

 : WiFi icon

 : WiFi signal strength indicator

 : Battery low voltage icon

 : Wireless receiving icon

 : Outdoor sensor channel loop icon

MAX: Display the maximum temperature and humidity record icon

MIN: Display the minimum temperature and humidity record icon

Base station, Buttons

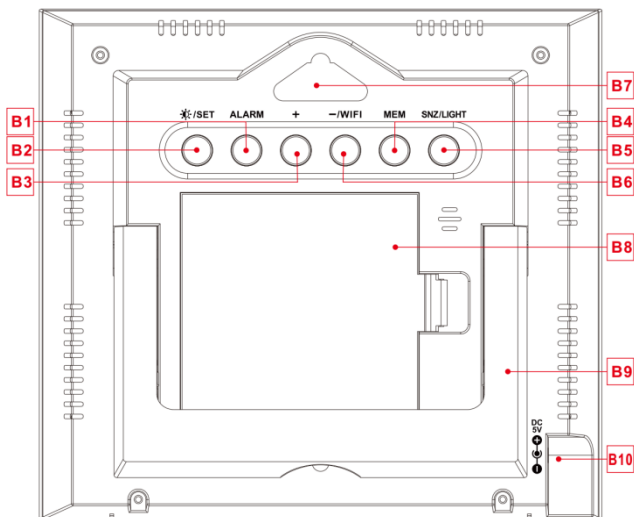

Part B – Back button and power

B1: "ALARM" button

B2: "☀️ /SET" button

B3: "+" button

- B4: “MEM” button
- B5: “SNZ/LIGHT” button
- B6: “WIFI/-” button
- B7: Hanging hole
- B8: Battery compartment
- B9: Support frame
- B10: DC-POWER input jack

Outdoor sensor

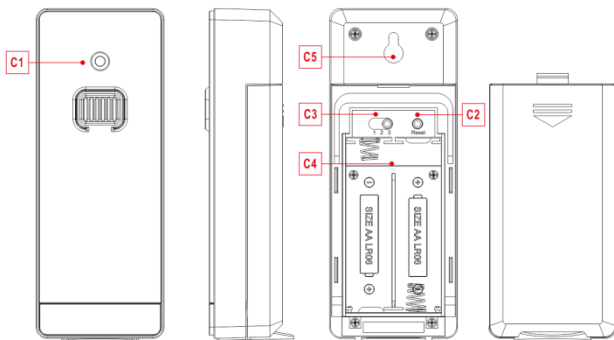

Part C –Wireless outdoor sensor:

- C1: Transmit signal LED
- C2: “RESET” button
- C3: Channel selector switch
- C4: Battery compartment
- C5: Hanging hole

Commisioning



WARNING Choking hazard!

Children can put batteries in their mouths.

- Keep batteries away from children.
Seek medical attention immediately if a battery is swallowed.

- Open the wireless outdoor sensor battery compartment cover and push the channel selector switch in the battery compartment of the wireless outdoor sensor. Set the correct channel and insert 2 x AA batteries observing polarity [“+” and “-“ marks]
- When you insert the batteries, all the icon on the LCD display will briefly light up for 3 seconds. The wireless outdoor sensor begins to switch to the normal working mode, to detect

the temperature and humidity in the environment . The sensor will transmit channel 1 wireless signal, and the interval of about one minutes will automatically transmit the channel 1 wireless signal. Each transmitted channel 1 wireless signal emission sensor indicator will flash one time.

- APP software for installing base station :

Download App:



Hardware Requirements:

- iPhone 4s (or above) or similar smart device

Software Requirements

- iOS 7 (or above) or Android 4.3 (or above)

Download APP (DirektWetter)

Download application software URL:

<https://direktwetter.eu/app/download-links.html>



User registration :

After downloading and opening the app, the program will jump out of a registration interface, according to the registration shown below. After registration is completed, open the mailbox for account activation.

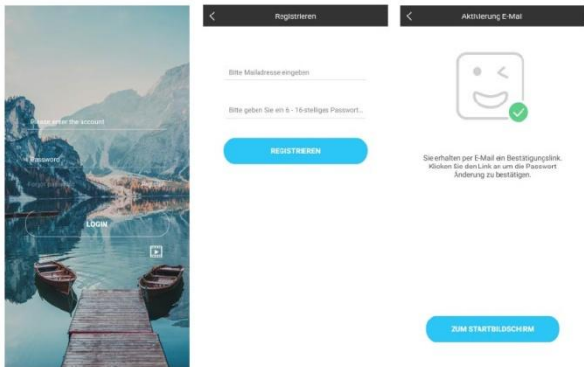

Account login interface ->

Account registration interface ->

Prompt mailbox account activation ->

Pairing with weather station device

1. Login user account
2. Make sure your phone is connected to a 2.4GHz Wi-Fi network. and Bluetooth function is turned on. (WiFi weather station currently only support 2.4GHz Wi-Fi network)

- during configuration)
3. Plug in weather station with AC/DC power, Press and hold “**WIFI**” button for 3 seconds until “WI-FI AP” blinking on the device display. If the device is first enabled, it will automatically enter AP mode, and “WI-FI AP” blinks on the display.
 4. Please find and select “**Weathertyp**”.
 5. Select the correct Wi-Fi network SSID and Make sure Wi-Fi password you’re inputting is correct.
 6. Follow the in-App instructions to pair the weather station device:
When the notice of Device binding successful Appears in the App. The weather station device will automatically exit AP mode. If not please press and hold “**WIFI**” button for 3 seconds to exit it.
 7. Confirm the city of your current location:
Make sure your phone’s location service are turned on and allowed for this App.
Make sure that your current location city can

be successfully located in the map. Some cities may fail to locate because there is no corresponding success in the App. You can manually move the location or be automatically positioned to a large administrative level city.

8. The device will connect to your home Wi-Fi network automatically in few minutes. Wi-Fi and signal symbol and all weather data will be displayed after Wi-Fi is successfully connected.

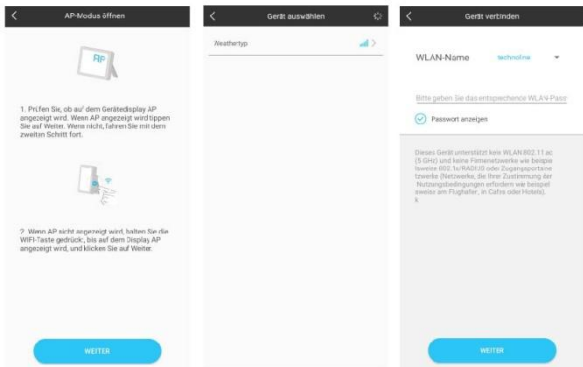

Make sure the device enter AP mode ->
Select the device name "**Weathertyp**" ->
Input correct Wi-Fi password

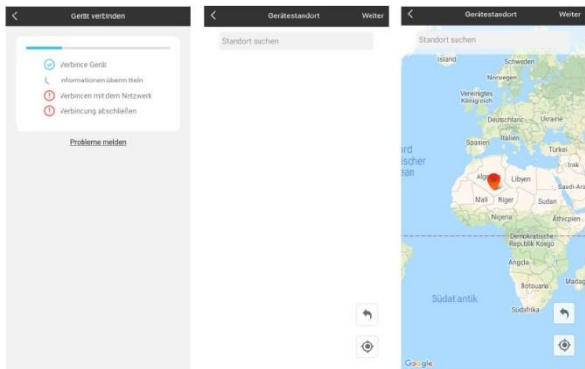

Bind the device ->

Device binding successful ->

Confirm your location

Note: The weather station has dual power supplies. It uses 4 AA batteries and a DC power supply. The WIFI function can work normally, but in order to ensure the stability of the coupling connection, DC power supply is recommended

The Base Station will now start to make a connection to the outdoor remote sensor. This operation takes about 3 minutes and is displayed by a flashing reception RF antenna symbol “” in the “OUTDOOR” display area on the receiver. the “OUTDOOR” display area will show an animation of the RF antenna symbol, indicating the base station is searching for the signal from the outdoor sensor. At the same time the base station began to establish WIFI connections (details see the WIFI connection description)

Receiving data

Receiving outdoor values

After inserting the batteries, the transmitter automatically starts transmitting the outdoor values to the base station. The transmission is completed after approximately one minute.

If the base station cannot receive the outdoor values, "- -" appears on the display.

1. Check the batteries and try again. Note that you must always insert the batteries in the transmitter and receiver within one minute for the restart.
2. Avoid close proximity to solid metal objects and other electrical devices (televisions, computers, radio telephones).
3. Change the distance between the transmitter and receiver (free-field range max. 50 metres,

with solid walls, especially with metal parts, the transmitter range can be considerably reduced). If necessary, find a new location for the transmitter and/or receiver. "Visual contact between transmitter and receiver often improves the transmission.



If the transmission was successful, the base station display shows the outdoor temperature.

4. Place the transmitter in a shady place protected from precipitation. Direct sunlight falsifies the readings and constant wetness puts unnecessary strain on the electronic components.
5. Fix the transmitter to the wall with the holder or stand it up.
6. Set up the base station.

Reception strength symbol

Hint: The reception strength is influenced by many external factors and can fluctuate greatly over time. To select the final location of the unit,

the reception quality should therefore be observed over a longer period of time.





-  - Optimum reception
-  - Good reception
-  - Poor reception

The reception strength symbol shows you the strength of the reception signal at the installation location:





- If reception is weak, transmission problems may occur. In this case, we recommend a different installation location (see "Transmission problems").

Operation

Manual time setting:

- Press and hold the “/SET” button for 2 seconds and the temperature unit °C is flashing. Press the “+” and the “-” buttons to set the temperature unit in °C or °F.
- Press the “/SET” to confirm your setting and the barometric pressure unit hPa/mb is flashing. Press the “+” and the “-” buttons to set the pressure unit in hPa/mb or inHg or mmHg.
- Press the “/SET” to confirm your setting, the 12/24 hour mode display starts to flash. Press the “+” and the “-” buttons to set the correct 12/24 hour mode.
- Press the “/SET” to confirm your setting, the time zones start to flash. Press the “+”

and the “-” buttons set a correct time zone (-12 to +12).

- Press the “/SET” to confirm your setting, the hour display starts to flash. Press the “+” and the “-” buttons to set the correct hour.
- Press the “/SET” to confirm your setting, the minute displays starts to flash. Press the “+” and the “-” buttons to set the correct minute.
- Press the “/SET” button to confirm your setting, the month and date icon display starts to flash. Press the “+” and the “-” buttons to set the date display to month/date or date/month.
- Press the “/SET” button to confirm your setting, the year display 2017 starts to flash. Press the “+” and the “-” buttons to set the correct year.
- Press the “/SET” button to confirm your setting, the month display starts to flash.

Press the “+” and the “-” buttons to set the correct month.

- Press the “☀/SET” button to confirm your setting, the date display starts to flash. Press the “+” and the “-” buttons to set the correct date.
- Press the “☀/SET” button to confirm your setting, the language selection for the weekday displays starts to flash. Press the “+” and the “-” buttons to select a language.

Weekday	English	German
Sunday	SU	SO
Monday	MO	MO
Tuesday	TU	DI
Wednesday	WE	MI
Thursday	TH	DO

Friday	FR	FR
Saturday	SA	SA

Weekday	French	Dutch
Sunday	DI	ZO
Monday	LU	MA
Tuesday	MA	DI
Wednesday	ME	WO
Thursday	JE	DO
Friday	VE	VR
Saturday	SA	ZA

Weekday	Italian	Spanish
Sunday	DO	DO

Monday	LU	LU
Tuesday	MA	MA
Wednesday	ME	MI
Thursday	GI	JU
Friday	VE	VI
Saturday	SA	SA

Weekday	Danish	Russian
Sunday	SO	BC
Monday	MA	ПН
Tuesday	TI	BT
Wednesday	ON	CP
Thursday	TO	ЧТ
Friday	FR	ПТ

Saturday	LO	СБ
----------	----	----

- Press the “/SET” to confirm your setting and end the setting procedures. The clock enters normal time display.

Notes:

- After 20 seconds without pressing any button, the clock switches automatically from setting mode to normal time display.
- There are 8 languages of weekday: English, German, Italian, French, Spanish, Dutch, Danish and Russian
- When the WIFI connection is successful, the time will be automatically updated to the network time, the symbol “” will display, at the time of setting, time and time zones are not to change.

Setting the daily alarms:

- Press once “**ALARM**” button, the display conversion to alarm activation mode. In this mode, press the “**ALARM**” button again to activate the alarm function, at the same time, the sound of "BI" sounded, while the alarm icon "📢" is displayed which means alarm has been activated. And then press “**ALARM**” button again, you can turn off the alarm function, the alarm icon "📢" does not shows.
- Press and hold down “**ALARM**” button for 2 seconds until the hour of alarm time display starts to flash. Use the “+” and “-” buttons to set the required hour.
- Press “**ALARM**” button to confirm your setting, the minute starts to flash. Use the “+” and “-” buttons to set the required minute.
- Press “**ALARM**” button to confirm your setting, the snooze time of the alarm starts to flash. Use the “+” and “-” buttons

to set the minute of snooze you need.

- Press “**ALARM**” button to confirm your setting and to end the setting procedure

Notes:

- After 20 seconds without pressing any button the clock switches automatically from setting mode to normal time display.
- The alarm will sound for 2 minutes if you do not deactivate it by pressing any button. In this case the alarm will be repeated automatically after 24 hours.
- Rising alarm sound (crescendo, duration: 2 minutes) changes the volume 4 times whilst the alarm signal is heard.
- The snooze time setting range: 5 ~ 60MIN, OFF, when set to OFF, means no snooze function. Snooze time unit is minutes.

Switching off the alarm signal

While the alarm is sounding, press any button except the “**SNZ**” button or press hold the “**SNZ**” button for 3 seconds to stop the alarm signal.

Snooze function:

- While the alarm is sounding, press the “**SNZ**” button once to activate the snooze function. The alarm signal sounds again after already been set.
- In snooze mode, press any button except the “**SNZ**” button or press hold the “**SNZ**” button for 3 seconds to exit the snooze mode.

Note:

- When the snooze function is set to OFF, while the alarm is sounding, press “**SNZ**” does not have this snooze function.

Maximum / minimum temperature / relative humidity

To toggle indoor/outdoor maximum, minimum temperature and humidity data, press the “**MEM**” button:

- Once to show the maximum temperature and humidity values.
- Twice to show the minimum temperature and humidity values.
- Three times to return to the current temperature and humidity levels.

To reset the maximum and minimum temperature and humidity, press and hold down the “**MEM**” button about 2 seconds. This will reset all minimum and maximum data recorded to the current displayed values.

Note:

- *If the temperature reading is below rang-*

*es, the **LL.L** will be displayed. If the temperature reading is above ranges, the **HH.H** will be displayed.*

Background lighting

- If the product is powered by batteries, Press the “**SNZ/LIGHT**” button and backlight will light up for 15 seconds.
- When the power supply of the product is inserted into the power supply adapter, the battery will automatically disconnect the power supply, and the backlight will always be bright.
- Press the “**☼/SET**” button to adjust the brightness of the backlight, you can adjust the 4 state: 3 different brightness backlight and close the backlight. Users can choose according to the personal preferences of different brightness backlight or turn off the backlight.
- When the backlight is in the dark bright-

ness or closed state, you can press the **“SNZ/LIGHT”** button to lighten the maximum brightness of backlight for 15 seconds.







Explanation of the network weather forecast







- After the base station is connected with the WIFI hotspot, the weather information of the base station will be updated automatically every hour after the weather forecast information obtained from the network.
- The base station automatically downloads real-time air pressure, weather forecasts for today and the next three days, and forecasts of the highest and lowest temperatures from the network
- The base station automatically uploads the data of indoor and outdoor temperature and humidity from the base station to

the server, and the APP can download the data automatically from the server through the network.

- If you use battery power, the weather station will automatically connect to the WIFI once an hour to implement the above network data upload and download. If you use DC power, the WIFI connection will always work

Weather forecast icon that can be displayed on the base station :

Sunny	Mostly sunny
	
Partly Cloudy	Mostly Cloudy
	
Cloudy	Patchy Rain
	

Mostly Rain	Showers
	
Heavy Rain	Thunderstorm
	
Hailing rain	Hail
	
Soft hail / graupel	Patchy snow



Mostly snow



Snowy shower



Heavy snow



Snowy rain



Foggy



Windy



Haze



App interface specification :

Front page data display :



Start screen data display 1 ->

Start screen data display 2

D1: Main menu bar

D2: Bar diagram view

D3: Location City

- D4: Temperature and humidity data of the base station and weather today
- D5: Quick setting of temperature and humidity alert for the base station
- D6: Feel-like temperature value
- D7: Today's barometer pressure
- D8: Wireless remote sensor device name
- D9: Battery power for wireless remote sensor devices
- D10: Temperature and humidity data of the wireless remote sensor
- D11: Quick setting of temperature and humidity alert for the wireless remote sensor
- D12: Weather forecast for the next four days
- D13: Weather forecast for the following day
- D14: Today's wind speed and direction
- D15: Today's sunrise and sunset tomorrow

Data chart display :

- Click on the bar diagram icon “**D2**” of < **Start screen data display 1**> and the APP automatically jumps to < **Data chart display**>. Click the <**MAIN**> column in the top left corner of the < **Data chart display**> and you

can choose to view the data chart of the base station or wireless remote sensor

- Click on the "**T**" (day), "**W**" (week) and "**M**" (month) boxes on the top middle of the < **Data chart display** >, and you can choose to view the daily, weekly and monthly data charts, Slide the screen to the left or right to view data charts at different times.
- Click the "**Temperature**", "**Humidity**" and "**Air pressure**" on the top right side of the screen and select the historical chart record of temperature, humidity, or air pressure

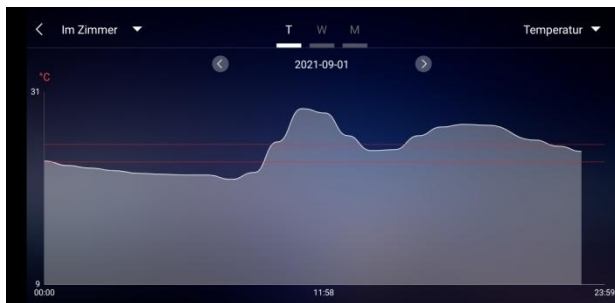

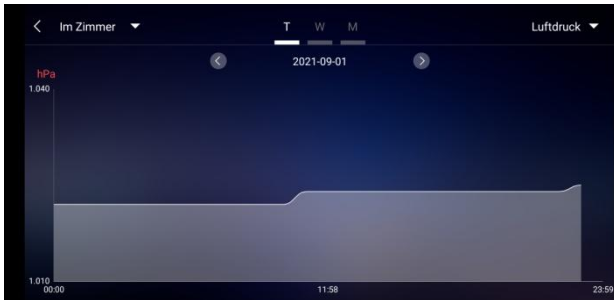

Data chart presentation - Daily

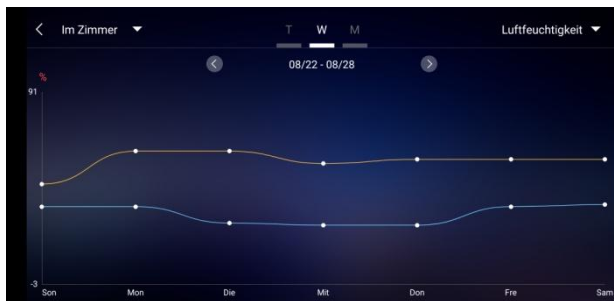



Data chart presentation – Weekly





Data chart presentation – Monthly

Temperature and humidity alert setting

- Click on the "D5" in the home page, you can quickly enter the temperature and humidity alert settings interface of the base station.
- Set up wireless sensor for temperature and

humidity alert. Click on the channel selected by “D8”, and then click “D11” to quickly enter the wireless sensor temperature and humidity alarm interface to set the channel.

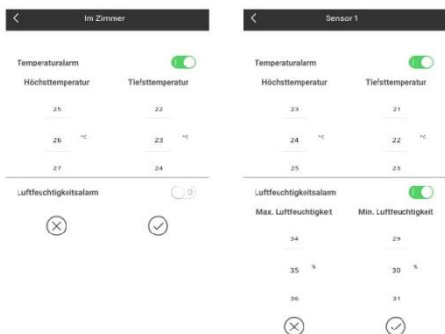

Temperature and humidity alert setting for main station (left) and outdoor sensor (right)

Temperature and humidity alert

- After the temperature and humidity alarm setup is complete, click on the "V" checking icon for confirmation. The alert setting will be

shared with the base station via the WiFi connection. Once an temperature or humidity alert gets activated, it will share the alarm information with the app via WiFi and the app will automatically prompt the alarm notice.

Menu description

- Click on the “**D1**” in the home page, and the left side will slide out of the main menu. Click on the area or function block of the icon, which corresponds to the function settings of the table below.

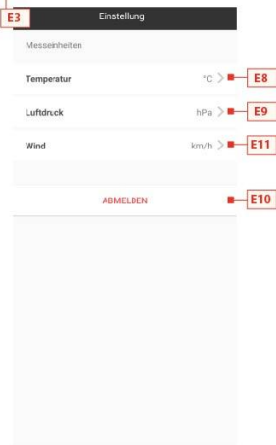
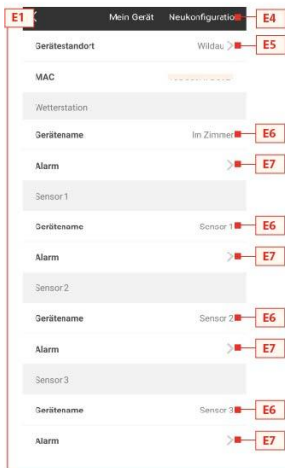

- E1: Device management menu
- E2: Account password changing menu
- E3: Settings menu
- E4: Re-bonding base station
- E5: Re-positioning base station
- E6: Change device name of station/sensor
- E7: Open the temperature and humidity alert function of the station/sensor
- E8: Setting the temperature display of the unit
- E9: Setting the air pressure display of the unit
- E10: Logging off from account
- E11: Setting the wind speed display of the unit
- E12: Data download menu
- E13: Video link for help
- E14: Problem form menu for cases of error

Low battery display



WARNING Health hazard!

Batteries contain acids that are harmful to health.

- Replace weak batteries as soon as possible to avoid leakage.
- Wear coated gloves and protective goggles when handling leaking batteries!

When the battery symbol “”

- appears in the "IN" column, please change the battery of the base station in time.
 - appears in the "OUT" column, please confirm the channel of the battery prompt and change the battery of the channel's external transmitter in time.
1. Change the corresponding batteries as soon as possible.
 2. Use only alkaline batteries.
 3. Rechargeable batteries are not suitable because their voltage is too low.
 4. Proceed as described in the chapter 'Commissioning' on page 253.

5. Dispose of empty batteries in an environmentally friendly way as described in the chapter 'Disposal' on page 298.

Please note: After changing the batteries in the transmitter or receiver, your device must always "re-learn" the transmitter.

Cleaning

Penetration of water into the housing and the use of corrosive and sharp cleaning agents can damage or destroy the unit.

- Clean the base station and the outdoor sensor with a dry, lint-free cloth.

Troubleshooting

- Incorrect values from the transmitter or no signal.
 - Batteries of the transmitter are empty.
Please replace them.
 - There are sources of interference or obstacles nearby or the distance to the base station is too great.
Change the position of the transmitter and/or the base station. "Visual contact" between transmitter and receiver often improves transmission.
 - Internal connection problem.
Restart the base station and transmitter by removing and reinserting the batteries.
- No reception of the time signal and weather forecast.
 - Data reception may be affected by nearby mountains and valleys, by nearby motorways, railways, airports, power lines, etc., by nearby construction sites, by nearby electrical equipment (computers, televisions, etc.) and metallic objects, by location in the middle of tall buildings or in moving vehicles, by concrete buildings.

Place the base station in a location with optimal reception, e.g. near windows and away from metallic or electrical objects.

It is recommended to keep a distance of at least 1.5 - 2 metres from possibly interfering devices such as computer screens and TV sets.

The station should display the weather correctly overnight at the latest. At night, atmospheric interference is usually less and reception is possible in most cases.

- WiFi icon is blinking on the station display, which means the base station has no connection to the App-Server.
 - Please check if your WiFi connection is online and working.
 - Check if the app is using the correct WLAN-Key
- Only WiFi letters are blinking on the station display, which means the base station has no connection to the WLAN.
 - Please check if your WiFi connection is online and working.
 - Check if the app is using the correct WLAN-Key

If the problem persists, contact the service contact (see chapter "Service" on page 302).

Disposal

Packaging

The unit packaging consists of recyclable materials. Dispose of them in an environmentally friendly manner and separate them into the appropriate collection containers.

Unit



Old units and batteries must not be disposed of in normal household waste. In accordance with Directive 2012/19/EU, the  units (base station and external transmitter)

must be disposed of in an orderly manner at the end of their service life. In this way, the recyclable materials contained in the units are recycled and environmental pollution is avoided. Hand in the old devices at a collection point for electrical waste or at a recycling centre.

Batteries



Before disposing of them, remove the batteries from the units (base station and transmit-

ter) and dispose of them separately. Every consumer is legally obliged to take used batteries to a collection point for used batteries at a recycling centre or to a battery retailer.

Specifications

Base station

- Temperature measuring range: -20°C to $+60^{\circ}\text{C}$, displays "OF.L" outside this range
- Temperature resolution: $\pm 0.1^{\circ}\text{C}$
- Humidity measuring range: 20%RH to 95%RH
- Outdoor transmitter data reception: every 5 seconds
- Frequency bandwidth reception 868 MHz
- Batteries: 4x 1.5 V, type AA (alternative to USB cable)
- Dimensions: 148 x 134 x 30 mm

Outdoor sensor

- Temperature measuring range: -40 to $+70^{\circ}\text{C}$, displays "OF.L" outside this range
- Temperature resolution: $\pm 0.1^{\circ}\text{C}$
- Humidity measuring range: 20%RH to 95%RH
- Radio transmission signal: 868 MHz
- Transmitting power 13 dBm
- Radio transmission range: 50 m (under optimal conditions)

- Protection class: IPX4
- Batteries: 2 x 1.5 V, type AA
- Dimensions: 40 x 102 x 26 mm

EU Declaration of conformity



By affixing the CE marking, the distributor declares, in accordance with EU Regulation 765/2008, that the device complies with the applicable requirements laid down in the Community harmonization legislation concerning its affixing.

We hereby declare that the WD 2000 (base station) and TX205DTH (transmitter) described below are in compliance with the essential requirements and other relevant provisions of Directive 2014/53/EU and 2011/65/EU.

The complete declaration of conformity in PDF format can be requested from our service address.

Service

Technotrade Import-Export GmbH
Gewerbepark 10
15745 Wildau

Service Hotline: +49 3375 216064
(normal costs in the German fixed network,
depending on provider)

E-mail: service@technotrade-berlin.de

Action identifier: 02/24/22

Warranty conditions

Our products are subject to strict quality control. Should this appliance still not function properly, we regret this very much and ask you to contact our service address listed on the guarantee card. We will also be happy to assist you by telephone via the service hotline printed on the warranty card. The following applies to the assertion of warranty claims - without limiting your statutory rights:

1. Warranty claims can only be made within a period of max. 3 years, calculated from the date of purchase. Our warranty service is limited to the repair of material and manufacturing defects or the replacement of the appliance. Our warranty service is free of charge for you.
2. Warranty claims must be made immediately after becoming aware of them.
3. The assertion of warranty claims after the expiry of the warranty period is excluded, unless the warranty claims are made within a period of 2 weeks after the expiry of the warranty period.
4. Please send a defective unit postage paid to the service address, enclosing the warranty card and

the receipt. If the defect is within the scope of our warranty service, you will receive a repaired or new unit back. Repair or replacement of the unit does not start a new warranty period. The warranty period of 3 years from the date of purchase remains decisive. This also applies when using an on-site service.

Please note that our warranty will expire in the event of misuse or improper handling, non-observance of the safety precautions applicable to the unit, use of force or interventions not carried out by the service address authorised by us. Defects to the unit that are not (or no longer) covered by the warranty or damage that voids the warranty will be repaired at our expense. To do this, please send the unit to our service address.



Warranty card

Hotline: +49 3375 216064,

Monday – Friday, 08:00 – 20:00

Costs: normal costs in the German fixed network,
depending on provider

Technotrade Import-Export GmbH, Gewerbepark 10
15745 Wildau

service@technotrade-berlin.de

technoline, station WD2000 and sensor TX205DTH

Article number: 8756, Promotion: 02/24/22

Customer name: _____

Customer address: _____

Customer phone number: _____

Detailed error description: _____
